

Bảng giá

Price list

2023-2024

The Blum logo, featuring the word "blum" in a white, lowercase, sans-serif font with a registered trademark symbol, set against an orange rectangular background.

Phụ kiện nội thất Blum | Blum furniture fittings
www.blum.com

Thương hiệu từ nước

AUSTRIA
— furniture fittings —



VỀ CÔNG TY BLUM

About Blum

Là thương hiệu được thành lập từ năm 1952 tại Áo, Blum tự hào là nhà sản xuất hàng đầu thế giới với hơn 70 năm kinh nghiệm trong lĩnh vực phụ kiện nội thất với 03 dòng sản phẩm chiến lược: hệ thống tay nâng, hệ thống ngăn kéo, hệ thống bản lề. Blum đã có mặt trên hơn 120 quốc gia với gần 9.000 nhân viên và sở hữu hơn 2.000 giấy phép phát minh những công nghệ sáng tạo cho phụ kiện nhà bếp và tủ nội thất trên toàn thế giới. Toàn bộ sản phẩm Blum phân phối chính hãng tại Việt Nam được sản xuất và nhập khẩu trực tiếp từ Châu Âu.

Founded in 1952 in Austria, Blum is proud to be the leading manufacturer in the world with over 70 years of experience in the field of furniture fittings with 03 strategic product lines: lift systems, runner systems, hinge systems. Blum has marked its presence in 120 countries with nearly 9,000 employees and owned 2,000 licenses of invention of advance technologies for kitchen and furniture cabinets around the world. All authentic distributed Blum products in Vietnam are manufactured and imported directly from Europe.

4	Hệ thống tay nâng AVENTOS AVENTOS lift systems
5	Thông tin chung General information
6	AVENTOS HF
8	AVENTOS HS
10	AVENTOS HL
12	AVENTOS HK top
14	AVENTOS HK-XS
16	Hệ thống bản lề tủ Hinge systems
17	Thông tin chung General information
18	Bản lề cho nội thất tối màu Hinges in onyx black
21	Bản lề tích hợp giảm chấn Integrated BLUMOTION hinge (CLIP top BLUMOTION)
24	Bản lề không giảm chấn Sprung hinge (CLIP top & CLIP)
26	Bản lề không bật Unsprung hinge
28	TIP-ON
29	MODUL & Phụ kiện đặc biệt MODUL hinge & Special accessories
30	Hệ thống ray trượt ngăn kéo Runner systems
32	TANDEM
34	MOVENTO
36	Khóa kệ kéo Pull-out shelf lock
38	Hệ thống ray hộp Box systems
40	MERIVOBX
44	Tùy chọn thêm cho MERIVOBX Optional for MERIVOBX
46	LEGRABOX
55	Tùy chọn thêm cho LEGRABOX Optional for LEGRABOX
56	Ray hộp có thiết kế đặc biệt Special drawer applications
57	SPACE CORNER
58	SPACE TWIN
60	Sink drawer
62	SPACE TOWER
64	SPACE STEP
66	SERVO-DRIVE cho ngăn kéo SERVO-DRIVE for drawers
69	Dụng cụ làm bếp Kitchen accessories
72	Hệ thống phân chia bên trong ngăn kéo Inner dividing systems
83	Thông tin tham khảo Reference information
91	Những lưu ý khi vệ sinh phụ kiện Blum How to clean Blum fittings properly
91	Chính sách bảo hành Warranty policy
92	Chương trình đào tạo và hướng dẫn cách lắp đặt phụ kiện Blum Blum's training programme
93	Ứng dụng hỗ trợ lắp đặt EASY ASSEMBLY app
94	Phụ lục Appendix
95	Mua hàng Blum tại đâu? Where to purchase Blum product?

Hệ thống tay nâng AVENTOS

AVENTOS lift systems

Hệ thống tay nâng AVENTOS mang đến chuyển động chất lượng cao cho tủ treo tường của bạn. Dù mặt cánh lớn hay nặng cũng có thể mở ra rất dễ dàng mà không gây cản trở.

AVENTOS lift systems bring top quality motion to wall cabinets. Even large and heavy fronts open with ultimate ease. What makes AVENTOS especially practical is that it gives users easy access to contents and full freedom of movement.

BLUMOTION

by blum

SERVO-DRIVE

by blum

TIP-ON

by blum

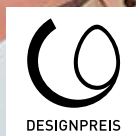
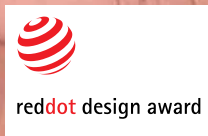
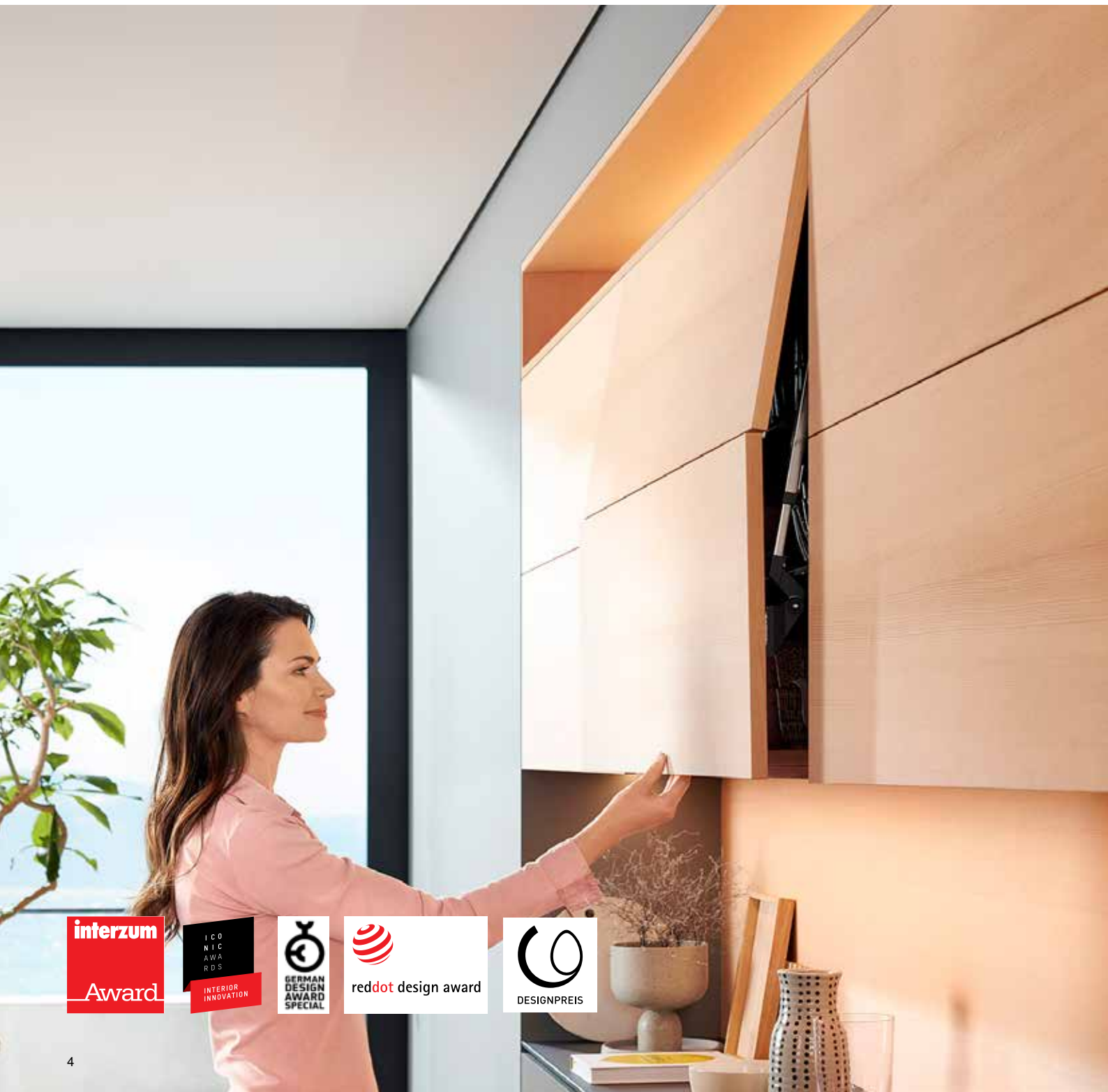



Để chọn đúng tay nâng, cần phải biết một số thông tin sau | Information for selecting a correct lift system set:

1 Khối lượng cửa | Door weight:

$FG \text{ (kg)} = FH \text{ (m)} \times FB \text{ (m)} \times FS \text{ (m)} \times \text{tỉ trọng} \text{ | density (kg/m}^3\text{)}$

- FG Khối lượng cửa | Door weight (kg)
- FH Chiều cao cửa | Front height (m)
- FB Chiều rộng cửa | Front width (m)
- FS Chiều dày cửa | Front thickness (m)

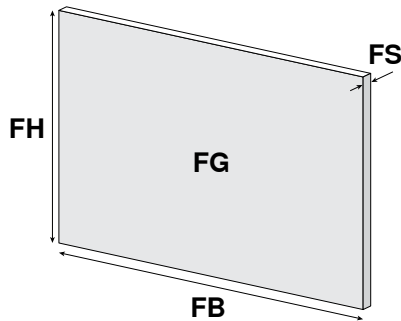

Bảng tỉ trọng | Density table

Loại gỗ Material	Tỉ trọng Density (kg/m ³)
Chipboard	680
MDF	760
Kính khung nhôm Alu frames with glass	2.500

2 Hệ số lực | Power factor

Hệ số lực = Chiều cao tủ (mm) x Khối lượng cửa bao gồm tay nắm (kg)

Power Factor (PF) = Cabinet height (mm) x Door weight incl. handle (kg)

Vị trí của AVENTOS | Where to use AVENTOS:

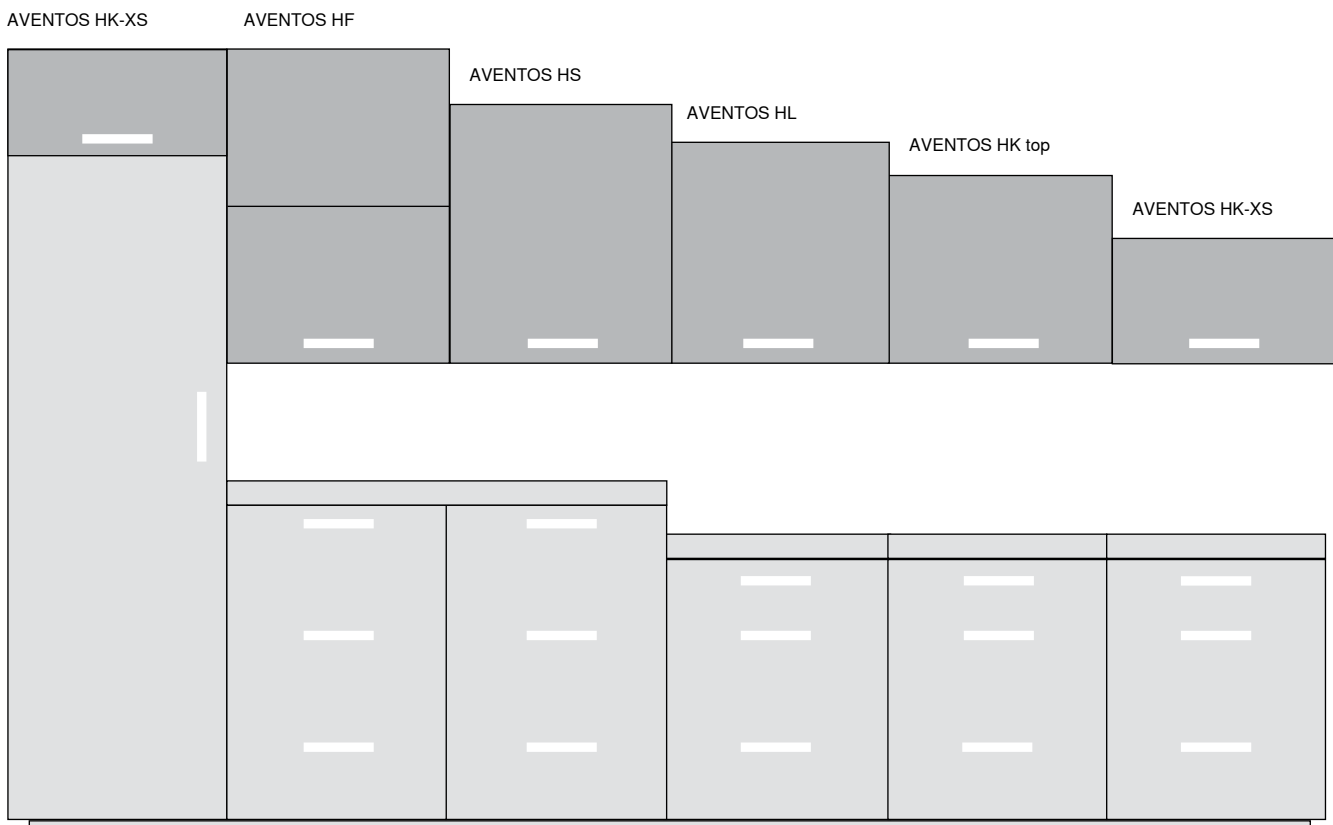





AVENTOS HF

Khi đặt mua 1 bộ AVENTOS HF cần có những bộ phận sau | To order an AVENTOS HF set, we need following parts:

Tiêu chuẩn | Standard:

 Bộ hộp lực
Lift mechanism set
 +
 Bộ cánh tay
Arm set

Tùy chọn thêm | Optional:

 Bộ chuyển đổi điện áp
Transformer set for SERVO-DRIVE
 +
 Bộ điện
SERVO-DRIVE set
(Trang 66 | Page 66)

Chặn góc mở
Opening angle stop
 Nắp đậy hộp lực màu trắng
White large cover cap
 Bộ bản lề bổ sung (*)
Additional hinge set (*)



Cách tính hệ số lực và chọn loại hộp lực | How to calculate power factor and choose correct lift mechanism:

Hệ số lực = Chiều cao tủ (mm) x Khối lượng cửa bao gồm tay nắm (kg)

Power Factor (PF) = Cabinet height (mm) x Door weight incl. handle (kg)

Ví dụ | Example: Chiều cao tủ | Door height: 700mm, Khối lượng cửa | Door weight: 10kg,
Hệ số lực PF = 700mm x 10kg = 7.000. Bộ hộp lực cần | Lift mechanism is **20F2500**

Chiều rộng thiết kế tối đa | Max width: 1.800mm
Chiều sâu tối thiểu | Min depth: 278mm

Màu nắp hộp lực | Large cover cap colour:

- Xám nhạt | Light grey
- Trắng sữa | Silk white

Hệ số lực PF	Bộ hộp lực HF HF lift mechanism
2.600 - 5.500	20F2200
5.350 - 10.150	20F2500
9.000 - 17.250	20F2800

Lưu ý: Trường hợp cánh lớn, nặng vượt quá hệ số lực cho phép có thể tăng hệ số lực bằng cách lắp thêm vách đứng để bổ sung thêm hộp lực, cánh tay.
Note: For large and heavy front that exceeds allowable power factor, additional supporting wooden panel, lift mechanism and arm sets are recommended.

Tiêu chuẩn | Standard

Bộ hộp lực AVENTOS HF tích hợp giảm chấn dùng cho cánh gỗ (bao gồm 4 bộ bản lề), nắp đậy màu xám
Lift mechanism AVENTOS HF with BLUMOTION for wooden fronts (incl. 4 hinge sets), grey cover cap

BLUMOTION
by Blum

	Mã Blum Blum Article	Màu sắc Colour	Mã đặt hàng Order number	Hệ số lực/ diễn giải Power factor/ Description	ĐVT Qty	Giá chưa VAT Price w/o VAT
	20F2200		7302840	2.600 - 5.500	1 bộ set	2.451.000
	20F2500		4259827	5.350 - 10.150		2.596.000
	20F2800		3732091	9.000 - 17.250		2.803.000

Bộ hộp lực AVENTOS HF tích hợp giảm chấn dùng cho cánh khung nhôm hẹp 19-21mm (bao gồm 4 bộ bản lề)
Lift mechanism AVENTOS HF with BLUMOTION for narrow aluminium frames 19-21 mm (incl. 4 hinge sets)

	20F2200 alu		8427853	2.600 - 5.500	1 bộ set	2.953.000
	20F2500 alu		8721264	5.350 - 10.150		3.098.000
	20F2800 alu		2615916	9.000 - 17.250		3.305.000

Bộ cánh tay AVENTOS HF | Arm set for AVENTOS HF

			Chiều cao thùng tủ Cabinet height		
	20F3200	5818329	480 - 570mm	1 cặp pair	845.000
	20F3500	6900672	560 - 710mm		949.000
	20F3800	8998276	700 - 900mm		1.156.000
	20F3900	1896025	760 - 1.040mm		1.311.000

Tùy chọn thêm | Optional

Nắp đậy hộp lực màu trắng cho AVENTOS HF | White large cover cap for AVENTOS HF

	20F8001L		6844402	Bên trái Left	1 cái pc	84.000
	20F8001R		6844232	Bên phải Right		84.000

Chặn góc mở, mỗi bộ tay nâng cần mua 2 cái | Opening angle stop, 2 pcs are required for each set

	20F7011	7285440	83°	1 cái pc	54.000
	20F7051	7160400	104°		54.000

(*) Dành cho cánh gỗ với chiều rộng >1.200mm, và (hoặc) nặng >12kg, tùy chọn nắp bản lề ở trang 25
For wooden front width >1,200 mm, and (or) >12 kg front weight, optional cover cap in page 25

	70T5550.TL	6510533	Bản lề nối cánh trên CLIP top 120°	1 cái pc	59.000
	78Z5500T	6796673	Bản lề nối cánh giữa CLIP top center hinge 134°		125.000
	175H3100	5891994	Đế bản lề thẳng, lắp cài Straight mounting plate, clip-on		17.000

Bộ điện SERVO-DRIVE cho AVENTOS HF | SERVO-DRIVE set for AVENTOS HF

SERVO-DRIVE
by Blum

	Áp dụng cho thùng tủ độc lập Application for individual module	21FA008		1632844	Mỗi bộ điện dùng cho một bộ tay nâng AVENTOS HF One set of SERVO-DRIVE for one set of AVENTOS HF	1 bộ set	11.588.000
		21F8001		8979452	Nắp đậy màu trắng cho bộ điện SERVO-DRIVE AVENTOS HF White large cover cap for SERVO-DRIVE AVENTOS HF	1 cái pc	219.000



AVENTOS HS



Khi đặt mua 1 bộ AVENTOS HS cần có những bộ phận sau | To order an AVENTOS HS set, we need following parts:

Tiêu chuẩn | Standard:

 Bộ hộp lực
Lift mechanism set
 +
 Bộ cánh tay cho bộ cơ
Arm for BLUMOTION set
 +
 Thanh cân bằng
Cross stabilizer

Tùy chọn thêm | Optional:

 Bộ điện
SERVO-DRIVE set
 +
 Bộ cánh tay cho bộ điện
Arm for SERVO-DRIVE set
 +
 Thanh cân bằng
Cross stabilizer

+
 Bộ chuyển đổi điện áp
Transformer set for SERVO-DRIVE
(Trang 66 | Page 66)



- Khớp nối cánh tay dùng cho cánh mỏng
Front fixing EXPANDO T
- Khớp nối cánh tay dùng cho cánh khung nhôm
Front fixing for narrow alu frames

Cách chọn loại hộp lực cho AVENTOS HS | How to choose correct lift mechanism

Chiều cao Height	350 - 525mm	350 - 525mm	350 - 525mm	526 - 675mm	526 - 675mm	526 - 675mm	676 - 800mm	676 - 800mm	676 - 800mm
Khối lượng Weight	2 - 5kg	3,25 - 9,5 kg	7,25 - 15kg	3 - 6,75kg	5 - 13kg	9,75 - 19kg	3,5 - 8kg	6 - 13,5kg	10,5 - 21,5kg
Mã Blum Blum Article	20S2A00	20S2B00	20S2C00	20S2D00	20S2E00	20S2F00	20S2G00	20S2H00	20S2I00

Màu nắp hộp lực
Large cover cap colour:  Xám nhạt | Light grey

Tham khảo QR code để chọn loại hộp lực chính xác
Check QR code for choosing correct lift mechanism



Lưu ý: Đối với tủ có chiều rộng lọt lòng > 1.190mm, liên hệ Blum Việt Nam để được tư vấn cụ thể.
Note: For internal cabinet width over 1,190 mm, contact Blum Vietnam for a specific consultation.

Triều chuẩn | Standard

Bộ hộp lực AVENTOS HS tích hợp giảm chấn | Lift mechanism AVENTOS HS with BLUMOTION

BLUMOTION
by blum

	Mã Blum Blum Article	Màu sắc Colour	Mã đặt hàng Order number	ĐVT Qty	Giá chưa VAT Price w/o VAT
	20S2A00		4616228	1 bộ set	2.334.000
	20S2B00		5357500		2.334.000
	20S2C00		6348436		2.551.000
	20S2D00		5824358		2.334.000
	20S2E00		2070991		2.551.000
	20S2F00		4832030		4.108.000
	20S2G00		8044933		2.551.000
	20S2H00		6360389		2.551.000
	20S2I00		8192281		4.108.000

Bộ cánh tay AVENTOS HS | Arm set for AVENTOS HS

	20S3500	3527274	Dùng cho bộ giảm chấn For BLUMOTION	1 cặp pair	1.603.000
--	---------	---------	---------------------------------------	------------	-----------

Thanh cân bằng | Cross stabilizer

	20Q1061UN	3626183	Dài 1.061mm, cắt theo kích thước, phù hợp với tủ có chiều ngang lọt lòng tối đa 1.190mm Length 1,061 mm, cut to size, maximum internal cabinet width 1,190 mm	1 cái pc	329.000
--	-----------	---------	--	----------	---------

Tùy chọn thêm | Optional

Bộ điện SERVO-DRIVE cho AVENTOS HS | SERVO-DRIVE set for AVENTOS HS

SERVO-DRIVE
by blum

 Áp dụng cho thùng tủ độc lập Application for individual module	21SA008		4842862	Mỗi bộ điện dùng cho một bộ tay nâng AVENTOS HS One set of SERVO-DRIVE for one set of AVENTOS HS	1 bộ set	11.588.000
---	---------	--	---------	---	----------	------------

Bộ cánh tay cho AVENTOS HS dùng điện | Arm set for AVENTOS HS with SERVO-DRIVE

	21S3500		9491742	Dùng cho bộ điện For SERVO-DRIVE	1 cặp pair	2.564.000
--	---------	--	---------	-------------------------------------	------------	-----------

Phụ kiện cho AVENTOS HS | Accessories for AVENTOS HS

	20S42T1		3613770	Sử dụng cho tay nâng có mặt trước mỏng từ 8-14mm, cần 2 cái cho mỗi bộ For thin front from 8-14 mm, 1 set requires 2 pcs	1 cái pc	413.000
	20S4200A		7484703	Sử dụng cho tay nâng có mặt trước bằng khung nhôm hẹp 19-22mm, cần 2 cái cho mỗi bộ For narrow alu frames 19-22 mm, 1 set requires 2 pcs	2 cái pcs	561.000



AVENTOS HL



Khi đặt mua 1 bộ AVENTOS HL cần có những bộ phận sau | To order an AVENTOS HL set, we need following parts:

Tiêu chuẩn | Standard:

 Bộ hộp lực
Lift mechanism set
 +
 Bộ cánh tay
Arm set
 +
 Thanh cân bằng
Cross stabilizer

Tùy chọn thêm | Optional:

 Bộ điện
SERVO-DRIVE set
 +
 Bộ cánh tay cho bộ điện
Arm for SERVO-DRIVE set
 +
 Thanh cân bằng
Cross stabilizer

Bộ chuyển đổi điện áp
Transformer set for SERVO-DRIVE
(Trang 66 | Page 66)

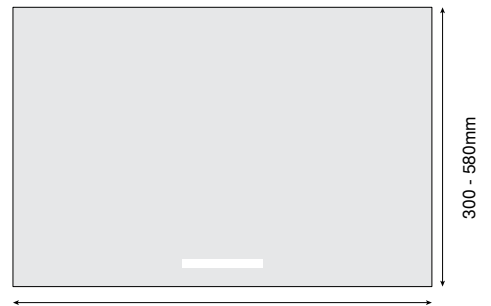

Chiều rộng thiết kế tối đa | Max width: 1.800mm

Chiều sâu tối thiểu | Min depth: 278mm

Khớp nối cánh tay dùng cho cánh mỏng
Front fixing EXPANDO T

Khớp nối cánh tay dùng cho cánh khung nhôm
Front fixing for narrow alu frames

Cách chọn loại hộp lực cho AVENTOS HL | How to choose correct lift mechanism and arm set

Chiều cao tủ Cabinet height (mm)	Cánh tay nâng Lever arm	Cơ cấu nâng Lift mechanism				
		20L2100	20L2300	20L2500	20L2700	20L2900
300 - 349	20L3200	1,25 - 4,25kg	3,5 - 7,25kg	6,5 - 12kg	11 - 20kg	
350 - 399	20L3500	1,25 - 2,5kg	1,75 - 5kg	4,25 - 9kg	8 - 14,75kg	13,5 - 20kg
400 - 550	20L3800		1,75 - 3,5kg	2,75 - 6,75kg	5,75 - 11,75kg	10,5 - 20kg
450 - 580	20L3900			2 - 5,25kg	4,25 - 9,25kg	8,25 - 16,5kg

Màu nắp hộp lực | Large cover cap colour:  Xám nhạt | Light grey

Lưu ý: Đối với tủ có chiều rộng lọt lòng > 1.190mm, liên hệ Blum Việt Nam để được tư vấn cụ thể.

Note: For internal cabinet width over 1,190 mm, contact Blum Vietnam for a specific consultation.

Tiêu chuẩn | Standard

Bộ hộp lực AVENTOS HL tích hợp giảm chấn | Lift mechanism AVENTOS HL with BLUMOTION

BLUMOTION

	Mã Blum Blum article	Màu sắc Colour	Mã đặt hàng Order number	ĐVT Qty	Giá chưa VAT Price w/o VAT
	20L2100		2122194	1 bộ set	2.353.000
	20L2300		2810826		2.353.000
	20L2500		7817597		2.570.000
	20L2700		1612252		2.570.000
	20L2900		5076908		4.127.000

Bộ cánh tay AVENTOS HL | Arm set for AVENTOS HL

	Mã Blum Blum article	Mã đặt hàng Order number	Chiều cao tủ Cabinet height (mm)	ĐVT Qty	Giá chưa VAT Price w/o VAT
	20L3200	8188112	300 - 349mm	1 cặp pair	1.429.000
	20L3500	1106888	350 - 399mm		1.494.000
	20L3800	5840542	400 - 550mm		1.559.000
	20L3900	4525024	450 - 580mm		1.733.000

Thanh cân bằng | Cross stabilizer

	20Q1061UA	7799390	Dài 1.061mm, cắt theo kích thước, phù hợp với tủ có chiều ngang lọt lòng tối đa 1.190mm Length 1,061 mm, cut to size, maximum internal cabinet width 1,190 mm	1 cái pc	434.000
--	-----------	---------	--	-------------	---------

Bộ điện SERVO-DRIVE cho AVENTOS HL | SERVO-DRIVE set for AVENTOS HL

SERVO-DRIVE

	21LA008		4656096	Mỗi bộ điện dùng cho một bộ tay nâng AVENTOS HL, chưa bao gồm bộ biến đổi điện áp ở trang 66 One set of SERVO-DRIVE for one set of AVENTOS HL, not included the transformer set in page 66	1 bộ set	11.588.000
Áp dụng cho thùng tủ độc lập Application for separate cabinet						

Bộ cánh tay cho AVENTOS HL dùng điện | Arm set for AVENTOS HL with SERVO-DRIVE

Tùy chọn thêm | Optional

	21L3200SD	9676186	300 - 349mm	1 cặp pair	2.015.000
	21L3500SD	3859862	350 - 399mm		2.080.000
	21L3800SD	2161963	400 - 550mm		2.146.000
	21L3900SD	7669588	450 - 580mm		2.319.000

Phụ kiện cho AVENTOS HL | Accessories for AVENTOS HL

	20S42T1	3613770	Sử dụng cho tay nâng có mặt trước mỏng từ 8-14mm, cần 2 cái cho mỗi bộ For thin front from 8-14 mm, 1 set requires 2 pcs	1 cái pc	413.000
	20S4200A	7484703	Sử dụng cho tay nâng có mặt trước bằng khung nhôm hẹp 19-22mm, cần 2 cái cho mỗi bộ For narrow alu frames 19-22 mm, 1 set requires 2 pcs	2 cái pcs	561.000



AVENTOS HK top



Khi đặt mua 1 bộ AVENTOS HK top cần có những bộ phận sau | To order an AVENTOS HK top set, we need following parts:

Tiêu chuẩn | Standard:



Bộ tay nâng giảm chấn
Lift mechanism with BLUMOTION

Tùy chọn thêm | Optional:



Bộ điện
SERVO-DRIVE set

Nắp hộp lực cho bộ điện | Large cover cap
for lift mechanism for SERVO-DRIVE



Bộ tay nâng nhấn mở
Lift mechanism with TIP-ON

Tùy chọn thêm | Optional:

Khớp nối cánh tay dùng cho cánh mỏng
Front fixing EXPANDO T

Khớp nối cánh tay dùng cho cánh khung nhôm
Front fixing for narrow alu frames

Cách tính hệ số lực và chọn loại hộp lực

How to calculate power factor and choose correct lift mechanism

Hệ số lực = Chiều cao tủ (mm) x Khối lượng cửa bao gồm tay nắm (kg)

Power Factor (PF) = Cabinet height (mm) x Door weight incl. handle (kg)

Ví dụ | Example: Chiều cao tủ | Door height: 500mm, Khối lượng cửa | Door weight: 6kg,
Hệ số lực PF = 500mm x 6kg = 3.000. Bộ hộp lực cần | Lift mechanism is **22K2700**

Hệ số lực PF	Bộ hộp lực HK top HK top lift mechanism
420 - 1.610	22K2300
930 - 2.800	22K2500
1.730 - 5.200	22K2700
3.200 - 9.000	22K2900

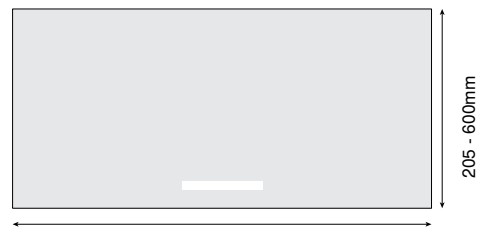

Chiều rộng thiết kế tối đa | Max width: 1.800mm

Chiều sâu tối thiểu | Min depth: 187mm

Màu nắp hộp lực | Cover cap colour:

- Xám nhạt | Light grey
- Trắng sữa | Silk white
- Xám đậm | Dark grey

Lưu ý: Trường hợp cánh lớn, nặng vượt quá hệ số lực cho phép có thể tăng hệ số lực bằng cách lắp thêm vách đứng để bổ sung thêm hộp lực

Note: For large and heavy front exceeds allowable power factor, additional supporting wooden panel, lift mechanism is recommended.

Tiêu chuẩn | Standard

Bộ tay nâng AVENTOS HK top tích hợp giảm chấn Lift system AVENTOS HK top with BLUMOTION						BLUMOTION <small>by blum</small>
	Mã Blum Blum Article	Màu sắc Colour	Mã đặt hàng Order number	Hệ số lực Power factor	ĐVT Qty	Giá chưa VAT Price w/o VAT
	22K2300		1073882	420 - 1.610	1 bộ set	2.131.000
			7761675			2.158.000
			8926734			2.158.000
	22K2500		6082415	930 - 2.800		2.131.000
			5354922			2.158.000
			6861867			2.158.000
	22K2700		1248677	1.730 - 5.200		2.140.000
			3300900			2.167.000
			3505455			2.167.000
	22K2900		3864056	3.200 - 9.000		2.468.000
			4490453			2.495.000
			6937787			2.495.000

Bộ tay nâng AVENTOS HK top nhấn mở TIP-ON Lift system AVENTOS HK top with TIP-ON						TIP-ON <small>by blum</small>
	22K2300T		6441170	420 - 1.610	1 bộ set (Đã bao gồm bộ phụ kiện TIP-ON nôm nhấn mở và vòng sắt including a TIP-ON set TIP-ON and catch plate)	2.394.000
			8199114			2.419.000
			2098816			2.421.000
	22K2500T		2552986	930 - 2.800		2.394.000
			4264226			2.419.000
			9350427			2.421.000
	22K2700T		1474762	1.730 - 5.200		2.566.000
			7245810			2.591.000
			6655550			2.593.000
	22K2900T		5504792	3.200 - 9.000		2.894.000
			3176114			2.919.000
			5632837			2.921.000

Tùy chọn thêm | Optional

Bộ điện SERVO-DRIVE cho AVENTOS HK top SERVO-DRIVE set for AVENTOS HK top Áp dụng cho thùng tủ độc lập Application for sepearte cabinet						SERVO-DRIVE <small>by blum</small>
	23KA008		4251528	Mỗi bộ điện dùng cho một bộ tay nâng AVENTOS HK top, chưa bao gồm bộ biến đổi điện áp ở trang 66 One set of SERVO-DRIVE for one set of AVENTOS HK top, not included the transformer set in page 66	1 bộ set	13.105.000

(*) Nắp hộp lực cho bộ điện SERVO-DRIVE Large cover cap for lift mechanism for SERVO-DRIVE						
	23K8001		8204090	Nắp hộp lực cho bộ điện, bên trái Cover cap for SERVO-DRIVE, left	1 cái pc	361.000
			5264272			361.000

Phụ kiện cho AVENTOS HK top Accessories for AVENTOS HK top						
	20S42T1		3613770	Sử dụng cho tay nâng có mặt trước mỏng từ 8-14mm, cần 2 cái cho mỗi bộ For thin front from 8-14 mm, 1 set requires 2 pcs	1 cái pc	413.000
	20S4200A		7484703	Sử dụng cho tay nâng có mặt trước bằng khung nhôm hẹp 19-22mm, cần 2 cái cho mỗi bộ For narrow alu frames 19-22 mm, 1 set requires 2 pcs	2 cái pcs	561.000

AVENTOS HK-XS



Khi đặt mua 1 bộ AVENTOS HK-XS cần có những bộ phận sau | To order an AVENTOS HK-XS set, we need following parts:

BLUMOTION

by Blum

Tiêu chuẩn | Standard:

Bộ tay nâng giảm chấn
Lift mechanism with BLUMOTION

TIP-ON

by Blum

Tiêu chuẩn | Standard:

Bộ tay nâng nhấn mở
Lift mechanism with TIP-ON

Cách tính hệ số lực và chọn loại hộp lực | How to calculate power factor and choose correct lift mechanism

Hệ số lực = Chiều cao tủ (mm) x Khối lượng cửa bao gồm tay nắm (kg)

Power Factor (PF) = Cabinet height (mm) x Door weight incl. handle (kg)

Ví dụ | Example: Chiều cao tủ | Door height: 500mm, Khối lượng cửa | Door weight: 3kg,
Hệ số lực PF = 500mm x 3kg = 1.500. Bộ hộp lực cần | Lift mechanism is **20K1500**

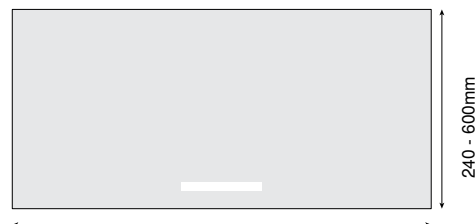

Chiều ngang tùy thuộc hệ số lực | Width depends on power factor

Chiều sâu tối thiểu | Min depth: 125mm

BLUMOTION

by Blum

Hệ số lực PF	Bộ hộp lực HK-XS HK-XS lift mechanism
200 - 1.000	20K1100
500 - 1.500	20K1300
800 - 1.800	20K1500

TIP-ON

by Blum

Hệ số lực PF	Bộ hộp lực HK-XS HK-XS lift mechanism
180 - 800	20K1100T
500 - 1.200	20K1300T
800 - 1.600	20K1500T

Lưu ý: Trường hợp cánh lớn, nặng vượt quá hệ số lực cho phép có thể tăng hệ số lực bằng cách lắp thêm bộ tay nâng ở cả 2 bên.

Note: For large and heavy front exceeds allowable power factor, attach a lift mechanism set to both side.

- Cần 3 bộ bản lề cho cánh chiều rộng $\geq 900\text{mm}$, và (hoặc) hệ số lực PF ≥ 1.800 | 3 hinges starting at cabinet width KB 900 mm and (or) starting at power factor PF 1,800
- Cần 4 bộ bản lề cho cánh rộng $\geq 1.200\text{mm}$, và (hoặc) hệ số lực PF ≥ 2.700 | 4 hinges with cabinet width KB 1200 mm and (or) starting at power factor PF 2,700

Ứng dụng cho cánh trùm hết
For full overlay front door

Cánh trùm hết
Full overlay

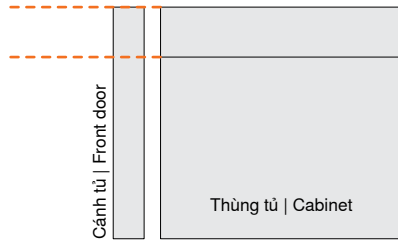

Bộ tay nâng AVENTOS HK-XS tích hợp giảm chấn, một cánh tay (bao gồm 2 bộ bản lề CLIP top BLUMOTION trùm hết 107°) Lift system AVENTOS HK-XS with BLUMOTION, one-sided lift mechanism (incl. 2 CLIP top BLUMOTION full overlay 107° hinge sets)					BLUMOTION	
					by blum	
	Mã Blum Blum article	Mã đặt hàng Order number	Hệ số lực Power factor	ĐVT Qty	Giá chưa VAT Price w/o VAT	
Ứng dụng trùm hết Full overlay		20K1100	9326409	200 - 1.000	1 bộ set	755.000
		20K1300	9474199	500 - 1.500		
		20K1500	9165359	800 - 1.800		
Bộ tay nâng AVENTOS HK-XS nhấn mở TIP-ON, một cánh tay (bao gồm 2 bộ bản lề CLIP top không bật trùm hết 107°) Lift system AVENTOS HK-XS with TIP-ON, one-sided lift mechanism (incl. 2 CLIP top full overlay 107° unsprung hinge sets)					TIP-ON	
					by blum	
Ứng dụng trùm hết Full overlay		20K1100T	7617058	180 - 800	1 bộ set (bao gồm nệm TIP-ON ngắn màu xám và vòng sắt incl. 1 grey short TIP-ON & catch plate)	786.000
		20K1300T	7179682	500 - 1.200		
		20K1500T	4660006	800 - 1.600		

Ứng dụng cho cánh trùm nửa
For half overlay front door

Cánh trùm nửa
Half overlay

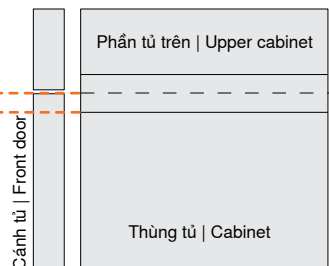

Bộ tay nâng AVENTOS HK-XS tích hợp giảm chấn, một cánh tay (bao gồm 2 bộ bản lề CLIP top BLUMOTION trùm nửa 107°) Lift system AVENTOS HK-XS with BLUMOTION, one-sided lift mechanism (incl. 2 CLIP top BLUMOTION half overlay 107° hinge sets)					BLUMOTION	
					by blum	
	Mã Blum Blum article	Mã đặt hàng Order number	Hệ số lực Power factor	ĐVT Qty	Giá chưa VAT Price w/o VAT	
Ứng dụng trùm nửa Half overlay		20K1100.39	2305154	200 - 1.000	1 bộ set	769.000
		20K1300.39	2356708	500 - 1.500		
		20K1500.39	5098783	800 - 1.800		
Bộ tay nâng AVENTOS HK-XS nhấn mở TIP-ON, một cánh tay (bao gồm 2 bộ bản lề không bật CLIP top trùm nửa 107°) Lift system AVENTOS HK-XS with TIP-ON, one-sided lift mechanism (incl. 2 CLIP top half overlay 107° unsprung hinge sets)					TIP-ON	
					by blum	
Ứng dụng trùm nửa Half overlay		20K1100T39	5977117	180 - 800	1 bộ set (bao gồm nệm TIP-ON ngắn màu xám và vòng sắt Incl. 1 grey short TIP-ON & catch plate)	797.000
		20K1300T39	6685656	500 - 1.200		
		20K1500T39	5387547	800 - 1.600		

Hệ thống bản lề tủ

Hinge systems

Blum cung cấp hệ thống bản lề đa dạng cho mọi loại cửa tủ có chiều cao, độ dày và chất liệu khác nhau. Tất cả hệ thống bản lề của Blum đều vượt trội về công năng, đảm bảo về chất lượng và dễ dàng lắp đặt, điều chỉnh.

Blum offers a diverse hinge ranges for all types of doors with varying heights, thicknesses, and materials. All Blum hinge systems are outstanding in performance, quality assurance and easy to install and adjust.

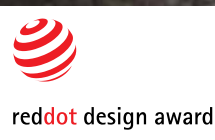
BLUMOTIONby *blum***TIP-ON**by *blum*



CLIP top BLUMOTION

Dòng bản lề với tiêu chuẩn mới: tối ưu độ tiện dụng trong không gian nhỏ nhất. Cơ chế giảm chấn được tích hợp vào bản lề mà không thay đổi kích cỡ lắp đặt.

The CLIP top BLUMOTION hinge is setting new benchmarks: It concentrates maximum ease of use into the smallest of spaces. BLUMOTION is integrated into the hinge ensuring the unchanged installation size.



CLIP top & CLIP

Dòng bản lề kinh điển hội tụ đủ chất lượng bền bỉ, thiết kế nhỏ, đẹp, có tính năng dễ điều chỉnh & dễ lắp đặt. Tùy chọn tích hợp giảm chấn BLUMOTION hoặc nhấn mở nhấn đóng TIP-ON.

This proven classic in the Blum hinge programme combines reliable function, easy adjustment and assembly as well as an attractive design. BLUMOTION or TIP-ON for doors are also available as options.



MODUL

Thi công dễ dàng bằng hình thức lắp trượt.

Simple "slide-on" door to cabinet assembly.

Số lượng bản lề | Number of hinges:

- Số lượng bản lề phụ thuộc vào trọng lượng và chiều cao của cánh cửa. Điều kiện lý tưởng là thỏa mãn cả 2 điều kiện cả cân nặng và chiều cao theo bảng tính Blum đề nghị trong trường hợp không thể thỏa mãn 2 điều kiện thì cân nặng sẽ là yếu tố ưu tiên | The number of hinges depends on the door weight and front height. In ideal situation that 2 conditions are met follow the guideline chart otherwise door weight is priority element
- Để đạt được độ ổn định tốt nhất, khoảng cách giữa các bản lề càng lớn càng tốt | The number of hinges depends on the door weight and front height. In ideal situation that 2 conditions are met follow the guideline chart otherwise door weight is priority element. To achieve good stability, distances between hinges should be as large as possible.
- Chiều rộng cánh cửa không vượt quá 600mm | Front widths max 600 mm

Đơn vị tính | Unit: mm

● Số lượng bản lề | Number of hinges

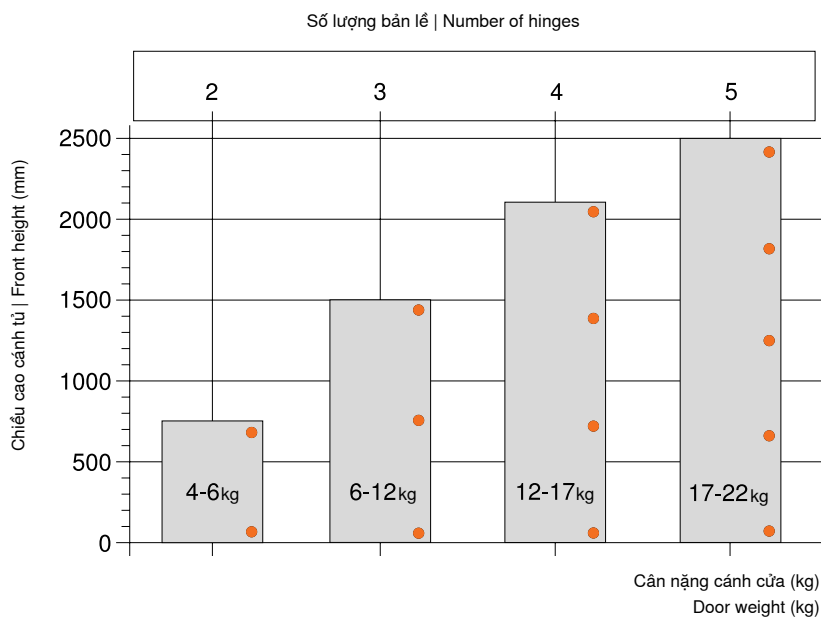



Bản lề cho nội thất tối màu Hinges in onyx black

Thiết kế tối màu càng tôn lên nét thanh lịch cho nội thất không gian sống. Với thiết kế kín đáo và màu đen mã nhô sang trọng, bản lề Blum hoà hợp thẩm mỹ nội thất chung, đồng thời đem lại nhiều lựa chọn phù hợp cho thiết kế.

Dark furniture radiates sleek elegance – inside and out. Hinges in onyx black discreetly complement furniture and create visual impact. They give you greater scope for designing fine furniture without compromising on form.

CLIP top BLUMOTION



Khi đặt mua 1 bộ bản lề đen mã nhô TÍCH HỢP GIẢM CHẤN cần có những bộ phận sau:
To order a onyx black hinge set with integrated BLUMOTION, we need following parts:

Tiêu chuẩn | Standard:

Bản lề
Hinge

+

Đế bản lề
Mounting plate

Tùy chọn thêm | Optional:

Nắp bản lề
Cover cap

Chặn góc mở
Opening angle stop

(Trang 29 | Page 29)

CLIP top

Khi đặt mua 1 bộ bản lề đen mã nhô KHÔNG TÍCH HỢP GIẢM CHẤN cần có những bộ phận sau:
To order a onyx black hinge set without integrated BLUMOTION, we need following parts:

Tiêu chuẩn | Standard:

Bản lề
Hinge

+

Đế bản lề
Mounting plate

Tùy chọn thêm | Optional:

Nệm giảm chấn rời
BLUMOTION piece

Nắp bản lề
Cover cap





CLIP top BLUMOTION Bản lề TÍCH HỢP GIẢM CHẤN | Integrated BLUMOTION hinge

	Mã Blum Blum Article	Mã đặt hàng Order Number	Diễn giải Description	ĐVT Qty	Giá chưa VAT Price w/o VAT
107° Cửa tiêu chuẩn Standard door Cho độ dày cánh tủ Front thickness: 15-24mm					
	75B1550	4518926	Trùm hết Full overlay	1 cái pc	106.000
	75B1650	6261334	Trùm nửa Half overlay		113.000
	75B1750	2760874	Lọt lõng Inset		115.000
155° Cho tủ có ngăn kéo âm For cabinet with inner drawer Cho độ dày cánh tủ Front thickness: 16-31mm					
	71B7550	8671120	Trùm hết Full overlay	1 cái pc	267.000
110° EXPANDO T - Cánh mỏng Thin front Cho độ dày cánh tủ Front thickness: 8-14mm					
	71B453T	5740545	Trùm hết-trùm nửa-lọt lõng Full-Half-Inset	1 cái pc	477.000
110° CRISTALLO - Cánh kính/gương Glass/mirror Cho cánh kính/ gương For glass/ mirror: 3-8mm					
	71B4500C	2822601	Trùm hết-trùm nửa-lọt lõng Full-Half-Inset	1 cái pc	341.000
	70T4568C	2794923	(*) Để CRISTALLO, dán, hình chữ nhật, cho cửa kính hoặc cửa gương CRISTALLO adhesion plate, glue-on, rectangular, for glass/ mirror doors		158.000

Lưu ý: Đối với bản lề gương/ kính CRISTALLO bắt buộc phải có thêm phần đế dán CRISTALLO. Thi công bằng công nghệ dán bằng keo UV không cần khoan.

Note: CRISTALLO adhesion plate is standard required for CRISTALLO hinge. Assembly by UV adhesion glue-on.

*Sản phẩm cần tuân thủ hướng dẫn lắp đặt đặc biệt, liên hệ BLUM Việt Nam để được hướng dẫn cụ thể.

Installation must follow special instruction, contact BLUM Vietnam for more information.

CLIP top



95° Cửa khung nhôm Profile alu frame Cho khung nhôm có độ dày For alu frame thickness: 18-22mm					
	71T950A	1488410	Trùm hết Full overlay	1 cái pc	111.000
	71T960A	5465325	Trùm nửa / Half overlay		119.000
	71T970A	3262034	Lọt lõng / Inset		120.000

Đế bản lề | Mounting plate



	175H3100	9594813	Đế thẳng, có điều chỉnh chiều cao Straight, height adjustment	1 cái pc	19.000
	173H7100	2509289	Đế chữ thập, có điều chỉnh chiều cao Cruciform, height adjustment		19.000

Nắp bản lề | Cover cap

107°, 95°

	70.1503.BP	6954352	Cho thân bản lề trùm hết, logo Blum For full overlay hinge arm, Blum logo	1 cái pc	4.500
	70.1663	8801513	Cho thân bản lề trùm nửa, lọt lòng For half overlay, inset hinge arm		5.500
	70T3504	1220669	Nắp dây chèn bản lề Hinge boss cover cap		7.000

155°



	70.4503.ONS	6102697	Cho thân bản lề 155° For 155° hinge arm	1 cái pc	4.500
	70T7504	2943131	Nắp dây chèn cho bản lề 155° 155° Hinge boss cover cap		7.000

110°

CRISTALLO - Cánh kính/gương | Glass/mirror ;

110°

EXPANDO T - Cánh mỏng | Thin front

	70.4503.ONS	6102697	Cho thân bản lề kính CRISTALLO, EXPANDO T For CRISTALLO, EXPANDO T hinge arm	1 cái pc	4.500
	70T4504.ONS	3994231	Nắp dây chèn cho bản lề EXPANDO T EXPANDO T hinge boss cover cap		7.000



CLIP top BLUMOTION

Bản lề tích hợp giảm chấn Integrated BLUMOTION hinge



- Tháo lắp nhanh với cơ chế lắp cài không cần dụng cụ | Easy to assemble/disassemble and adjust with tool-free clip-on installation
- Thiết kế sang trọng | Elegant design
- Tích hợp chức năng giảm chấn trong chén bản lề với công nghệ độc quyền, cho phép tắt mở tính năng giảm chấn theo nhu cầu | Built-in BLUMOTION soft-close feature (which can be switched on and off as required)
- Chức năng điều chỉnh 3 chiều cho phép lắp đặt nhanh chóng, chính xác | 3-dimensional adjustment
- BẢO HÀNH TRỌN ĐỜI | Lifetime warranty.



Khi đặt mua 1 bộ bản lề TÍCH HỢP GIẢM CHẤN cần có những bộ phận sau | To order a hinge set with integrated BLUMOTION, we need following parts:

Tiêu chuẩn | Standard:

Bản lề Hinge + Đế bản lề Mounting plate

Tùy chọn thêm | Optional:

Nắp bản lề Cover cap Nêm nhấn mở TIP-ON Chặn góc mở Opening angle stop

(Trang 29 | Page 29)

	Mã Blum Blum Article	Mã đặt hàng Order Number	Diễn giải Description	ĐVT Qty	Giá chưa VAT Price w/o VAT
107° Cửa tiêu chuẩn Standard door Cho độ dày cánh tủ Front thickness: 15-24mm					
	75B1550	4243508	Trùm hết Full overlay	1 cái pc	94.000
	75B1650	3005399	Trùm nửa Half overlay		101.000
	75B1750	1509150	Lọt lồng Inset		103.000
95° Cửa dày Thick door Cho độ dày cánh tủ Front thickness: 16-32mm					
	71B9550	9349303	Trùm hết Full overlay	1 cái pc	124.000
	71B9650	9349923	Trùm nửa Half overlay		134.000
	71B9750	9350293	Lọt lồng Inset		136.000
155° Cho tủ có ngăn kéo âm For cabinet with inner drawer Cho độ dày cánh tủ Front thickness: 16-31mm					
	71B7550	1181769	Trùm hết Full overlay	1 cái pc	227.000
	71B7650	1159619	Trùm nửa Half overlay		278.000
95° Góc mù Blind coner Cho độ dày cánh tủ Front thickness: 16-28mm					
	79B9550	9350503	Lọt lồng Inset Luôn sử dụng đế chữ thập 173H7130 ở trang 23 Compatible with 173H7130 plate in page 23	1 cái pc	137.000
95° Cửa khung nhôm Profile Alu frame Cho độ dày cánh tủ Front thickness: 18-22mm					
	71B950A	9350813	Trùm hết Full overlay	1 cái pc	209.000
	71B960A	9350983	Trùm nửa Half overlay		217.000
	71B970A	9351043	Lọt lồng Inset		218.000
110° EXPANDO T - Cánh mỏng Thin front Cho độ dày cánh tủ Front thickness: 8-14mm					
	71B453T	7021363	Trùm hết-trùm nửa-lọt lồng Full-Half-Inset	1 cái pc	434.000
110° CRISTALLO - Cánh kính/gương Glass/mirror Cho cánh kính/ gương For glass/mirror: 3-8mm					
	71B4500C	2650369	Trùm hết-trùm nửa-lọt lồng Full-Half-Inset	1 cái pc	298.000
	70T4568C	2794923	(*) Để CRISTALLO, dán, hình chữ nhật, cho cửa kính hoặc cửa gương CRISTALLO adhesion plate, glue-on, rectangular, for glass/ mirror doors		158.000

Lưu ý: Đối với bản lề gương/ kính CRISTALLO bắt buộc phải có thêm phần đế dán CRISTALLO. Thi công bằng công nghệ dán bằng keo UV không cần khoan.
Note: CRISTALLO adhesion plate is standard required for CRISTALLO hinge. Assembly by UV adhesion glue-on.

*Sản phẩm cần tuân thủ hướng dẫn lắp đặt đặc biệt, liên hệ BLUM Việt Nam để được hướng dẫn cụ thể.
Installation must follow special instruction, contact BLUM Vietnam for more information.

Đế bản lề | Mounting plate

	173L6100	7480175	Đế chữ thập Cruciform	1 cái pc	6.500
	173H7100	8748653	Đế chữ thập, có điều chỉnh chiều cao Cruciform, height adjustment		16.000
	175H3100	5891994	Đế thẳng, có điều chỉnh chiều cao Straight, height adjustment		17.000
	173H7130	2364103	Đế chữ thập cho bản lề góc mù, có điều chỉnh chiều cao Cruciform plate for blind corner hinge, clip-on, height adjustment		19.000

Nắp bản lề | Cover cap

107°, 95°

	70.1503.BP	3445333	Cho thân bản lề trùm hết, logo Blum For full overlay hinge arm, Blum logo	1 cái pc	3.000
	70.1663.BP L	8031633	Cho thân bản lề trùm nửa, lọt lòng, bên trái, logo Blum For half overlay, inset hinge arm, left, Blum logo		3.500
	70.1663.BP R	2872593	Cho thân bản lề trùm nửa, lọt lòng, bên phải, logo Blum For half overlay, inset hinge arm, right, Blum logo		3.500
	70T3504	9003173	Nắp đậy chén cho bản lề 107°, 95° 107°, 95° Hinge boss cover cap		4.500

155°

	70.4503.BP	5533954	Cho thân bản lề 155° dập logo Blum For 155° hinge arm with Blum logo	1 cái pc	3.000
	70T7504	1316548	Nắp đậy chén cho bản lề 155° 155° Hinge boss cover cap		4.500

110° CRISTALLO - Cánh kính/gương | Glass/mirror ; 110° EXPANDO T - Cánh mỏng | Thin front

	70.4503.BP	5533954	Cho thân bản lề kính CRISTALLO, EXPANDO T, logo Blum For CRISTALLO, EXPANDO T hinge arm, Blum logo	1 cái pc	3.000
	70T4504	9086485	Nắp đậy chén cho bản lề EXPANDO T EXPANDO T hinge boss cover cap		4.500

Nêm nhấn mở | TIP-ON

	956A1006	8090760	TIP-ON dài có đầu cao su, dùng cho bản lề bật, không cần thêm vòng sắt Long version TIP-ON with bumper, for regular hinges, no catch plated required	1 cái pc	135.000
	956A1201	1743112	Đế cho TIP-ON dài Adapter plate for TIP-ON long version		30.000

CLIP top & CLIP

Bản lề không giảm chấn

Sprung hinge

Bản lề CLIP top mang đến nhiều giải pháp với đa dạng ứng dụng cùng nhiều tính năng điều chỉnh tiện lợi | The CLIP top hinge is the right solution for a vast range of applications and boasts convenient adjustment features

- Thiết kế nhỏ gọn | Compact and simple design
- Có thể dễ dàng được nâng cấp BLUMOTION với nệm giảm chấn rời | Can add soft-close feature with BLUMOTION piece
- Dễ dàng tháo lắp với cơ chế lắp cài | Easy assembly/disassembly and adjustment
- Chức năng điều chỉnh 3 chiều cho phép lắp đặt nhanh chóng, chính xác | 3-dimensional adjustment
- Tiết kiệm chi phí | Reasonable price
- Được kiểm nghiệm đóng mở 200.000 lần | Tested to withstand 200,000 opening and closing cycles.

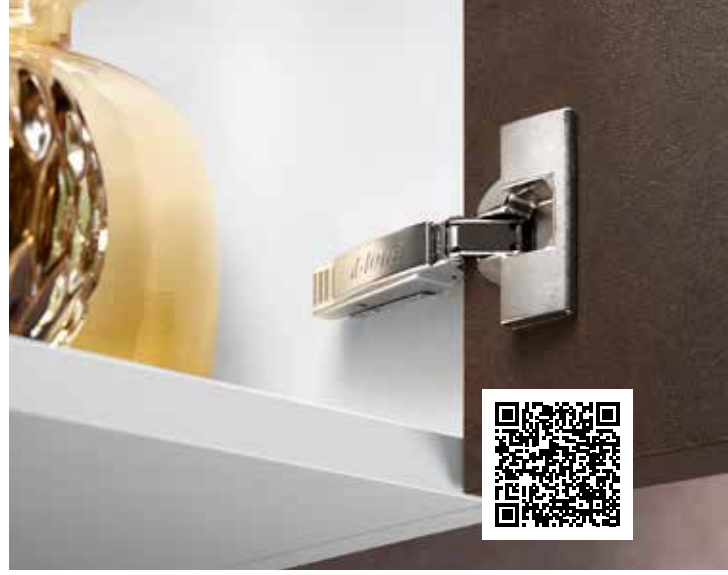

Khi đặt mua 1 bộ bản lề KHÔNG GIẢM CHẤN cần có những bộ phận sau | To order a sprung hinge set, we need following parts:

Tiêu chuẩn | Standard:

Bản lề không giảm chấn
Sprung hinge

+

Đế bản lề
Mounting plate

Tùy chọn thêm | Optional:

Nắp bản lề
Cover cap

Nệm giảm chấn rời
BLUMOTION piece

Nệm nhấn mở đầu cao su
TIP-ON with bumper

Chặn góc mở
Opening angle stop

(Trang 29 | Page 29)

	Mã Blum Blum Article	Mã đặt hàng Order Number	Diễn giải Description	ĐVT Qty	Giá chưa VAT Price w/o VAT
CLIP 100° Cửa tiêu chuẩn Standard door Cho độ dày cánh tủ Front thickness: 16-26mm					
	71M2550	3281399	Trùm hết Full overlay	1 cái pc	30.000
	71M2650	7979793	Trùm nửa Half overlay		36.000
	71M2750	1984053	Lọt lõng Inset		36.000
CLIP top 107° Cửa tiêu chuẩn Standard door Cho độ dày cánh tủ Front thickness: 15-24mm					
	75T1550	7096875	Trùm hết Full overlay	1 cái pc	36.000
	75T1650	3564773	Trùm nửa Half overlay		43.000
	75T1750	6119950	Lọt lõng Inset		44.000
CLIP top 95° Cánh dày Thick door Cho độ dày cánh tủ Front thickness: 16-32mm					
	71T9550	3805303	Trùm hết Full overlay	1 cái pc	63.000
	71T9650	3805993	Trùm nửa Half overlay		73.000
	71T9750	3806373	Lọt lõng Inset		75.000
CLIP top 170° Góc rộng Wide angle Cho độ dày cánh tủ Front thickness: 14-21mm					
	71T6550	3703643	Trùm hết Full overlay	1 cái pc	117.000
	71T6650	3703563	Trùm nửa Half overlay		163.000
CLIP top 60° Cửa góc Corner door Cho độ dày cánh tủ Front thickness: 15-23mm					
	79T8500	6466533	Dành cho 2 cánh cửa góc kết hợp bản lề CLIP top góc mở 170° For corner cabinets combined with CLIP top hinge 170°	1 cái pc	140.000

CLIP top 94° Cánh kính Glass door		Cho cánh kính/ gương For glass/mirror: 4,5-7mm Dạng khoan Drilling version: Ø 26mm			
	75T4100	6458437	Trùm hết Full overlay	1 cái pc	108.000
	75T4200	6458607	Trùm nửa Half overlay		114.000
	75T4300	6458787	Lọt lõng Inset		115.000
	84.4140	6317878	Nắp chén bản lề Boss cover cap		64.000

Lưu ý: Đối với bản lề CLIP top 94° bắt buộc phải có thêm nắp chén bản lề.

Note: For CLIP top 94° boss cover cap is required.

Đế bản lề | Mounting plate

	173L6100	7480175	Đế chữ thập Cruciform	1 cái pc	6.500
	173H7100	8748653	Đế chữ thập, có điều chỉnh chiều cao Cruciform, height adjustment		16.000
	175H3100	5891994	Đế thẳng, có điều chỉnh chiều cao Straight, height adjustment		17.000

Nắp bản lề | Cover cap

	70.1503.BP	3445333	Nắp dẩy tay bản lề trùm hết 107°, 95°, 120°, 134° For full overlay hinge 107°, 95°, 120°, 134°	1 cái pc	3.000
	70.1663.BP L	8031633	Nắp dẩy tay bản lề trùm nửa & lọt lõng, bên trái 107°, 95° For half overlay hinge, left 107°, 95°		3.500
	70.1663.BP R	2872593	Nắp dẩy tay bản lề trùm nửa & lọt lõng, bên phải 107°, 95° For half overlay hinge, right 107°, 95°		3.500
	70T1504	4024443	Cho chén bản lề CLIP, CLIP top For CLIP, CLIP top hinge boss		4.500

Nêm giảm chấn rời | BLUMOTION piece

Nêm giảm chấn rời gắn trên tay bản lề BLUMOTION piece, assembly on hinge arm					
	973A0500	7196933	Cho bản lề trùm hết For full overlay: CLIP 100, CLIP top 107°, CLIP top 95°	1 cái pc	56.000
	973A0600	7087703	Cho bản lề trùm nửa For half overlay: CLIP 100, CLIP top 107°, CLIP top 95°		82.000
	973A0700	7087993	Cho bản lề lọt lõng For inset: CLIP 100, CLIP top 107°, CLIP top 95°		87.000
	973A6000	7085783	Cho bản lề trùm hết, trùm nửa góc mở 170° For full overlay, half overlay 170° opening angle hinge		88.000
Nêm giảm chấn rời gắn trên thùng tủ BLUMOTION piece, assembly on cabinet panel					
	971A0500	6823663	Nêm giảm chấn có đế - gắn bên bản lề BLUMOTION in a cruciform adapter plate, hinge side	1 cái pc	102.000
	970A1002	6823230	Nêm giảm chấn rời, khoan âm vào cạnh tủ - gắn phía bản lề BLUMOTION for drill-in on hinge side		55.000
	970.1501	3140813	Để đơn cho nêm giảm chấn 970A1002 Adapter plate for BLUMOTION 970A1002		6.500

Nêm nhấn mở | TIP-ON

	956A1006	8090760	TIP-ON dài có đầu cao su, dùng cho bản lề bật, không cần thêm vòng sắt Long version TIP-ON with bumper, for sprung hinges, no catch plated required	1 cái pc	135.000
	956A1201	1743112	Để cho TIP-ON dài Adapter plate for TIP-ON long version		30.000



CLIP top Bản lề không bật | Unsprung hinge

Là dòng bản lề lắp cài giá hợp lý, mang lại tính năng điều chỉnh tốt | The TIP-ON mechanical opening system combined with the unsprung CLIP top hinge system offers a multitude of applications for handle-less furniture.

- Tháo lắp không cần dụng cụ | Easy assembly/disassembly and adjustment with tool-free
- Chức năng điều chỉnh 3 chiều cho phép lắp đặt nhanh chóng, chính xác | 3-dimensional adjustment
- Kết hợp với TIP-ON cho thiết kế không tay nắm | Can be combined with TIP-ON one-touch opening, ideal for handle-less designs
- Bảo hành trọn đời | Lifetime warranty
- Được kiểm nghiệm đóng mở 200.000 lần | Tested to withstand 200,000 opening and closing cycles.

Khi đặt mua 1 bộ bản lề NHẤN MỞ cần có những bộ phận sau | To order a hinge set with TIP-ON, we need following parts:

Tiêu chuẩn | Standard:



Tùy chọn thêm | Optional:

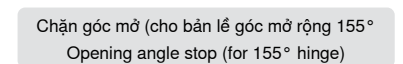
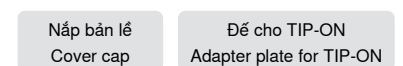

(Trang 29 | Page 29)

Áp dụng cho | Application for:



	Mã Blum Blum Article	Mã đặt hàng Order Number	Diễn giải Description	ĐVT Qty	Giá chưa VAT Price w/o VAT
CLIP top 107° Cho độ dày cánh tủ Front thickness: 15-24mm					
	74T1550.TL	7657333	Trùm hết Full overlay	1 cái pc	39.000
	74T1650.TL	6974603	Trùm nửa Half overlay		46.000
	74T1750.TL	6510373	Lọt lòng Inset		47.000
CLIP top 155° Cho độ dày cánh tủ Front thickness: 16-31mm					
	70T7550.TL	8293246	Trùm hết Full overlay	1 cái pc	176.000
	70T7650.TL	6843804	Trùm nửa Half overlay	1 cái pc	223.000
CLIP top 95° cánh dày Thick door Cho độ dày cánh tủ Front thickness: 16-32mm					
	70T9550.TL	7655043	Trùm hết Full overlay	1 cái pc	66.000
	70T9650.TL	7655393	Trùm nửa Half overlay		73.000
	70T9750.TL	7655473	Lọt lòng Inset		75.000

Đế bản lề | Mounting plate

	173L6100	7480175	Đế chữ thập, lắp cài Cruciform mounting plate, Clip-on	1 cái pc	6.500
	173H7100	8748653	Đế chữ thập, lắp cài, có điều chỉnh chiều cao Cruciform mounting plate, Clip-on, height adjustment		16.000
	175H3100	5891994	Đế thẳng, lắp cài, có điều chỉnh chiều cao Straight mounting plate, Clip-on, height adjustment		17.000

Nắp bản lề | Cover cap

	70.1503.BP	3445333	Nắp đậy tay bản lề trùm hết 107°, 95° For full overlay hinge 107°, 95°	1 cái pc	3.000
	70.1663.BP L	8031633	Nắp đậy tay bản lề trùm nửa & lọt lòng, bên trái 107°, 95° Cover cap for half overlay hinge, left 107°, 95°		3.500
	70.1663.BP R	2872593	Nắp đậy tay bản lề trùm nửa & lọt lòng, bên phải 107°, 95° Cover cap for half overlay hinge, right 107°, 95°		3.500
	70T1504	4024443	Cho chén bản lề CLIP, CLIP top 107°, 95° For CLIP, CLIP top hinge boss 107°, 95°		4.500

TIP-ON

Hệ thống hỗ trợ mở hoạt động tối ưu khi nôm nhấn TIP-ON được gắn tại vị trí tay nắm. Vị trí này có thể dao động $\pm 300\text{mm}$ và 1/4 chiều rộng của hộc tủ. **Cánh cửa lớn cũng chỉ cần dùng 1 nôm nhấn.**

Optimal opening support is ensured when the TIP-ON unit is attached in the actual handle position. This can deviate $\pm 300\text{mm}$ and up to a quarter of the cabinet width. **Also for larger door only 1 pc/ door is required.**

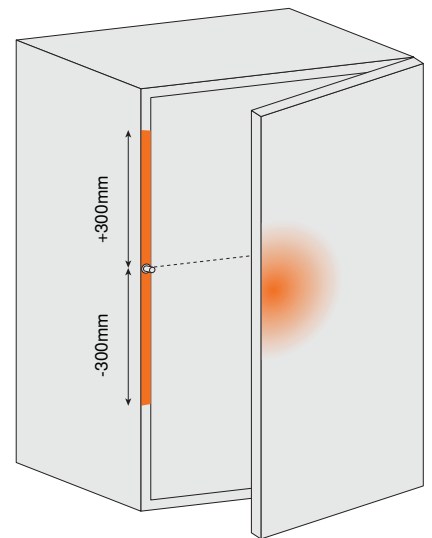
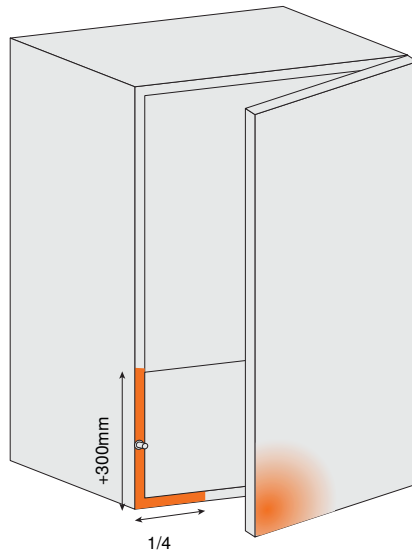

	Mã Blum Blum Article	Mã đặt hàng Order Number	Diễn giải Description	ĐVT Qty	Giá chưa VAT Price w/o VAT
	956.1002	3728955	TIP-ON ngắn đầu nam châm, dùng cho bản lề không bật Cho cánh cao < 1.300mm Short version TIP-ON with magnet, for unsprung hinges For doors height < 1,300 mm	1 cái pc	100.000
		7188096			100.000
		3465683			100.000
	956.1201	2988448	Để cho TIP-ON ngắn Adapter plate for TIP-ON short version	1 cái pc	30.000
		3913370			30.000
		8711715			34.000
	956A1002	2127740	TIP-ON dài đầu nam châm, dùng cho bản lề không bật Cho cánh cao > 1.300mm Long version TIP-ON with magnet, for unsprung hinges For doors height > 1,300 mm	1 cái pc	135.000
		1457287			135.000
		7779983			135.000
	956A1201	3880106	Để cho TIP-ON dài Adapter plate for TIP-ON long version	1 cái pc	30.000
		1743112			30.000
		3735328			34.000
	955.1008S	7855329	Vòng sắt hít TIP-ON, dạng bắt vít TIP-ON catch plate, screw-on version	1 cái pc	3.500
	955.1008D	8038929	Vòng sắt hít TIP-ON, dạng đóng TIP-ON catch plate, knock in version	1 cái pc	5.000



MODUL 100°

- Cho độ dày cánh tủ | Front thickness: **16-24mm**
- Cơ chế lắp trượt | Slide-on assembly
- Điều chỉnh 3 chiều | 3-dimensional adjustment

	Mã Blum Blum Article	Mã đặt hàng Order Number	Diễn giải Description	ĐVT Qty	Giá chưa VAT Price w/o VAT
	91M2550	9292730	Trùm hết Full overlay	1 cái pc	18.000
	91M2650	4127083	Trùm nửa Half overlay		23.000
	91M2750	4127163	Lọt lòng Inset		23.000
	193L6100	6863103	Đế chữ thập, lắp trượt Cruciform, slide-on	1 cái pc	7.500
Phụ kiện đi kèm					
	90M2503	2171083	Nắp dây tay bản lề thẳng For straight hinge arm	1 cái pc	2.000
	90M2603.BP L	2076357	Nắp dây tay bản lề trùm nửa, lọt lòng, dập logo Blum, trái For cranked & double cranked hinge arm, with Blum logo, left	1 cái pc	2.500
	90M2603.BP R	3992803	Nắp dây tay bản lề trùm nửa, lọt lòng, dập logo Blum, phải For cranked & double cranked hinge arm, with Blum logo, right	1 cái pc	2.500
Nêm giảm chấn rời cho bản lề MODUL BLUMOTION piece for MODUL hinges					
	971A0500	6823663	Nêm giảm chấn có đế - gắn bên bản lề BLUMOTION in a cruciform adapter plate, hinge side	1 cái pc	102.000
	970A1002	6823230	Nêm giảm chấn rời, khoan âm vào cạnh tủ - gắn phía bản lề BLUMOTION for drill-in on hinge side		55.000
	970.1501	3140813	Đế đơn cho nêm giảm chấn 970A1002 Adapter plate for BLUMOTION 970A1002		6.500

Đế bản lề đặc biệt cho CLIP, CLIP top, CLIP top BLUMOTION Special mounting plates for CLIP, CLIP top, CLIP top BLUMOTION hinges

	175H9160	4974013	Đế chữ thập cao 6mm, lắp cài, có điều chỉnh chiều cao Cruciform mounting plate spacing 6 mm, Clip-on, with height adjustment	1 cái pc	34.000
	175H7190	7323033	Đế chữ thập cao 9mm, lắp cài, có điều chỉnh chiều cao Cruciform mounting plate spacing 9 mm, Clip-on, with height adjustment		37.000

Chặn góc mở | Opening angle stop

	70T7553	3312754	Chặn góc mở 110° cho bản lề góc rộng 155° 110° opening angle stop for 155° wide angle hinge	1 cái pc	16.000
	70T7553.09	1283507	Chặn góc mở 92° cho bản lề góc rộng 155° 92° opening angle stop for 155° wide angle hinge		16.000
	74.1103	6285154	Chặn góc mở 86° cho bản lề góc mở 107° 86° opening angle stop for 107° angle hinge		8.000

Hệ thống ray trượt ngăn kéo

Runner systems

Ray trượt âm chất lượng theo tiêu chuẩn Châu Âu giúp ngăn kéo gỗ trượt mở, trượt đóng hoàn hảo nhất. Hai dòng ray trượt âm phổ biến hiện nay của Blum là TANDEM và MOVENTO đều có thể tích hợp công nghệ chuyển động đẳng cấp.

Our runner systems give you quality steel for your design in wood. We have a solution for every requirement: the sophisticated MOVENTO and the versatile TANDEM runner system. They can be combined with various motion technologies for enhanced convenience.

TANDEM

Hệ thống ray trượt âm TANDEM có đa dạng giải pháp phù hợp cho mọi loại tủ nội thất, mang đến người dùng trải nghiệm đóng mở tủ tiện lợi.

The versatile runner system TANDEM high ease-of-use in the entire living area. The comprehensive TANDEM programme has the right solution for any piece of furniture.

MOVENTO

MOVENTO, ray trượt âm cao cấp nhất của Blum với những tính năng vượt trội như sự đồng bộ trong trượt mở trượt đóng, dễ dàng điều chỉnh 4 chiều, tải trọng 40kg và 70kg và khả năng ổn định cao khi đóng mở ngăn kéo.

The sophisticated runner system MOVENTO offers synchronised smooth running action, 4-dimensional front adjustment, and a dynamic carrying capacity of 40 kg and 70 kg with high stability and excellent sag values.





Hệ thống ray trượt âm dùng cho ngăn kéo bằng gỗ mang đến sự tiện nghi cho các thành viên trong gia đình. Dòng sản phẩm TANDEM đa dạng, có giải pháp phù hợp cho mọi loại tủ nội thất.

Concealed runner systems for wooden drawers bring convenience to families. The TANDEM product range is diversified, with solutions suitable for all types of furniture:

- Tùy chọn mở toàn phần hoặc mở ¾ | Full or single extension option
- Tải trọng 30kg | Loading capacity of 30 kg
- Lắp đặt dễ dàng, nhanh chóng với tính năng tích hợp điều chỉnh độ cao và độ nghiêng (cho ray trượt mở toàn phần) | Easy to install with integrated height and tilt adjustments (for full extension).
- Độ dày ván hông lên đến 19mm, phù hợp với độ dày ván tiêu chuẩn tại Việt Nam | Cabinet side panels up to 19mm thick, which is met the standard panel sizes in Vietnam
- Dễ dàng tháo lắp bằng tay với khóa ray | Able to use detachable locking device or built-in hook & peg
- Được kiểm nghiệm với 100.000 lần đóng mở | Tested to withstand 100,000 opening and closing cycles.



Khi đặt mua 1 bộ ray trượt TANDEM **tích hợp giảm chấn** cần có những bộ phận sau | To order a TANDEM runner set **with BLUMOTION**, we need following parts:

Tiêu chuẩn Standard:		Tùy chọn thêm Optional:	
	Bộ ray trượt giảm chấn TANDEM with BLUMOTION	+	Khóa ray (trái + phải) Locking device (left + right)
		+	Bộ chuyển đổi điện áp Transformer set (Trang 66 Page 66)
		+	Bộ điện cho ngăn kéo SERVO-DRIVE for drawers (Trang 67 Page 67)

Khi đặt mua 1 bộ ray trượt TANDEM **TIP-ON mở ¾** cần có những bộ phận sau | To order a TANDEM runner set **single extension TIP-ON integrated**, we need following parts:

Tiêu chuẩn Standard:			
	Bộ ray trượt tích hợp nhấn mở TANDEM TIP-ON integrated	+	Khóa ray (trái + phải) Locking device (left + right)
		+	Thanh đồng bộ TIP-ON synchronisation linkage

Khi đặt mua 1 bộ ray trượt TANDEM **TIP-ON mở toàn phần** cần có những bộ phận sau | To order a TANDEM runner set **TIP-ON full extension**, we need following parts:

Tiêu chuẩn Standard:			
	Bộ ray trượt không giảm chấn TANDEM without BLUMOTION	+	Khóa ray (trái + phải) Locking device (left + right)
		+	Bộ nhấn mở TIP-ON TIP-ON

	Mã Blum Blum Article	Mã đặt hàng Order Number	Chiều dài ray Runner length	ĐVT Qty	Giá chưa VAT Price w/o VAT
Ray trượt TANDEM giảm chấn TANDEM with BLUMOTION					
<p>Ray trượt mở ¾, tải trọng 30kg Single extension, loading capacity 30 kg</p>	550F2700B	2191665	270mm	1 cặp pair	365.000
	550F3000B	6667742	300mm		365.000
	550F3500B	1152589	350mm		365.000
	550F4000B	8063133	400mm		370.000
	550F4500B	8963784	450mm		375.000
	550F5000B	5921262	500mm		380.000
	550F5500B	9056023	550mm		421.000
<p>Ray trượt mở toàn phần, tải trọng 30kg Full extension, loading capacity 30 kg</p>	560F2500B	3802095	250mm	1 cặp pair	801.000
	560F3000B	8433610	300mm		801.000
	560F3500B	5694588	350mm		801.000
	560F4000B	2141477	400mm		811.000
	560F4500B	4965692	450mm		822.000
	560F5000B	4192576	500mm		832.000
	560F5500B	2964352	550mm		870.000

Ray trượt TANDEM tích hợp nhấn mở | TANDEM integrated TIP-ON

TIP-ON

by blum

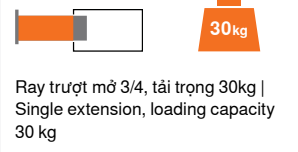
	550F3000T	1834746	300mm	1 cặp pair	427.000
	550F3500T	9967013	350mm		427.000
	550F4000T	4134083	400mm		432.000
	550F4500T	3985253	450mm		437.000
	550F5000T	2939822	500mm		442.000
 <p>Ray trượt mở 3/4, tải trọng 30kg Single extension, loading capacity 30 kg</p>	T57.1140S	3987936	Thanh đồng bộ cho TIP-ON TIP-ON synchronisation linkage Chiều dài Length: 1.140mm	1 thanh pc	154.000

Lưu ý: Luôn khuyến khích sử dụng thanh đồng bộ cho mọi chiều rộng ngăn kéo.

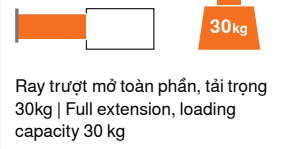

Note: We recommend the use of a TIP-ON synchronisation linkage for every cabinet width.

Ray trượt TANDEM không giảm chấn | TANDEM without BLUMOTION

	560F3000C	7849361	300mm	1 cặp pair	528.000
	560F3500C	9860185	350mm		528.000
	560F4000C	7728719	400mm		538.000
	560F4500C	6895799	450mm		548.000
	560F5000C	5915515	500mm		558.000
 <p>Ray trượt mở toàn phần, tải trọng 30kg Full extension, loading capacity 30 kg</p>					

Bộ nhấn mở TIP-ON | TIP-ON

Chỉ dùng cho ray mở toàn phần KHÔNG GIẢM CHẤN | Only for full extension runner without BLUMOTION

	T55.7151S L	8996114	Bên trái Left	1 cái pc	163.000
	T55.7151S R	8996284	Bên phải Right	1 cái pc	163.000
	T55.889W	8995671	Thanh đồng bộ cho TIP-ON TIP-ON synchronisation linkage Chiều dài Length: 889mm	1 cái pc	100.000
	T55.000R	8995050	Đầu nối thanh đồng bộ, cần 2 cái cho mỗi thanh Synchronisation pinion, 2 pcs are required		53.000

Khóa ray | Locking device

	T51.1700.04 L	2003290	Bên trái Left	1 cái pc	30.000
	T51.1700.04 R	2003530	Bên phải Right		30.000

MOVENTO là giải pháp ray trượt mới nhất, đại diện cho hệ thống ray trượt cao cấp nhất của Blum. Với tính năng đồng bộ nổi bật và khả năng điều chỉnh 4 chiều đưa MOVENTO trở thành lựa chọn hoàn hảo cho các dự án cao cấp.

MOVENTO is the latest state-of-the-art runner system by Blum. Unique features like synchronization and 4-dimensional adjustments make MOVENTO the perfect choice for high-end projects:

- Khả năng chuyển động đồng bộ, đảm bảo lực mở tối thiểu | Synchronization smooth running action that requires minimal opening forces
- Mở toàn phần, khóa ray rời | Full extension, locking device feature
- Tải trọng 40kg và 70kg | Load capacity of 40 kg and 70 kg
- Lắp đặt dễ dàng với khả năng điều chỉnh 4 chiều | Easy to install with 4-dimensional adjustments
- Dễ dàng tháo lắp bằng tay với khóa ray | Able to use a detachable locking device
- Được kiểm nghiệm với 100.000 lần đóng mở | Tested to withstand 100,000 opening and closing cycles.



Khi đặt mua 1 bộ ray trượt MOVENTO **tích hợp giảm chấn** cần có những bộ phận sau
To order a MOVENTO runner set **with BLUMOTION**, we need following parts:

Tiêu chuẩn | Standard:

BLUMOTION by Blum + Ray trượt MOVENTO giảm chấn MOVENTO with BLUMOTION + Khóa ray (trái + phải) Locking device (left + right)

Tùy chọn thêm | Optional:

TIP-ON BLUMOTION by Blum + Bộ TIP-ON BLUMOTION Set TIP-ON BLUMOTION + Thanh đồng bộ Synchronisation linkage

SERVO-DRIVE by Blum + Bộ chuyển đổi điện áp Transformer set (Trang 66 | Page 66) + Bộ điện cho ngăn kéo SERVO-DRIVE for drawers (Trang 67 | Page 67)

Tùy chọn thêm | Optional:

Điều chỉnh chiều sâu | Depth adjustment



Bộ cân bằng Side stabilisation

Khi đặt mua 1 bộ ray trượt MOVENTO **tích hợp nhấn mở** cần có những bộ phận sau
To order a MOVENTO runner set **TIP-ON integrated**, we need following parts:

Tiêu chuẩn | Standard:

TIP-ON by Blum + Ray trượt MOVENTO nhấn mở MOVENTO with TIP-ON + Khóa ray (trái + phải) Locking device (left + right) + Thanh đồng bộ TIP-ON synchronisation linkage + Đầu nối cho thanh đồng bộ TIP-ON locking device and adapter set

	Mã Blum Blum Article	Mã đặt hàng Order Number	Chiều dài ray Runner length	ĐVT Qty	Giá chưa VAT Price w/o VAT
Ray trượt MOVENTO giảm chấn MOVENTO with BLUMOTION					BLUMOTION by Blum
<p>Tải trọng 40kg Loading capacity 40 kg</p>	760H3000S	2044824	300mm	1 cặp pair	1.026.000
	760H3500S	2929806	350mm		1.026.000
	760H4000S	4084545	400mm		1.037.000
	760H4500S	4215867	450mm		1.049.000
	760H5000S	5083446	500mm		1.061.000
<p>Tải trọng 70kg Loading capacity 70 kg</p>	766H4500S	9578815	450mm	1 cặp pair	1.263.000
	766H5000S	4851449	500mm		1.275.000
	766H5500S	3054693	550mm		1.337.000
	766H6000S	4969660	600mm		1.463.000
	766H6500S	5626919	650mm		1.525.000

Ray trượt MOVENTO tích hợp nhấn mở MOVENTO integrated TIP-ON					TIP-ON by blum
	760H3000T	2974210	300mm	1 cặp pair	1.377.000
	760H3500T	2692501	350mm		1.377.000
	760H4000T	8932397	400mm		1.389.000
	760H4500T	6395115	450mm		1.400.000
	760H5000T	8885556	500mm		1.412.000
Tải trọng 40kg Loading capacity 40 kg					

Thanh đồng bộ cho TIP-ON | Synchronisation linkage for TIP-ON

Chỉ dùng cho ray nhấn mở TIP-ON | Only for runner with TIP-ON

	ZST.1160W	5075934	Dài 1.160mm, cắt theo kích thước Length 1,160 mm, cut-to-size	1 thanh pc	175.000
	T57.7400.01	1605111	Đầu nối cho thanh đồng bộ TIP-ON TIP-ON locking device and adapter set	1 bộ set	245.000



Khóa ray | Locking device

	T51.7601 L	6449983	Bên trái Left	1 cái pc	56.000
	T51.7601 R	6616738	Bên phải Right		56.000

Bộ nhấn mở, đóng giảm chấn TIP-ON BLUMOTION | TIP-ON BLUMOTION

Chỉ dùng cho ray GIẢM CHẤN (chiều rộng lọt lòng ngăn kéo \geq 314mm) | Only for runner with BLUMOTION (internal cabinet width \geq 314 mm)

TIP-ON
BLUMOTION
by blum

	T60L7140	8743540	Bộ S1 cho ray 300mm, tải trọng 0-20kg S1 set for 300 mm runners, 0-20 kg	1 bộ set	649.000
	T60L7340	2368890	Bộ L1 cho ray từ 350-600mm, tải trọng 0-20kg L1 set for 350-600 mm runners, 0-20 kg		649.000
	T60L7540	1286932	Bộ L3 cho ray từ 350-600mm, tải trọng 15-40kg L3 set for 350-600 mm runners, 15-40 kg		649.000
	T60L7570	6335560	Bộ L5 cho ray từ 450-650mm, tải trọng 35-70kg, hoặc dùng cho ngăn kéo dưới SPACE STEP L5 set for 450-650 mm runners 35-70 kg, or SPACE STEP pull-out underneath		649.000
	T60.1125W	2101757	Thanh đồng bộ cho TIP-ON BLUMOTION Dài 1.125mm, cắt theo kích thước Synchronisation linkage for TIP-ON BLUMOTION, length 1,125 mm, cut-to-size	1 thanh pc	167.000

Bộ cân bằng | Side stabilisation

	ZS4.650MU	4666290	Khuyên dùng cho ray trượt MOVENTO có chiều ngang 900-1.400mm For MOVENTO with drawer width 900-1,400 mm	1 bộ set	842.000
--	-----------	---------	---	------------	---------

Điều chỉnh chiều sâu | Depth adjustment

	298.7600	7646995	Điều chỉnh chiều sâu POSISTOP depth adjustment	1 cặp set	157.000
--	----------	---------	---	-------------	---------

Khóa kệ kéo Pull-out shelf lock

- Giữ cố định kệ kéo an toàn, chắc chắn | Keep the pull-out shelf securely and firmly
- Có thể kết hợp với ray trượt TANDEM mở toàn phần, MOVENTO | Can be intergrated with full extension TANDEM & MOVENTO runner system
- Có thể kết hợp với các công nghệ chuyển động như BLUMOTION, TIP-ON, TIP-ON BLUMOTION cho ứng dụng không tay nắm | Can be combined with motion technologies such as BLUMOTION, TIP-ON or TIP-ON BLUMOTION for handleless application
- Mở khóa kệ kéo dễ dàng với 1 tay | Unlock the drawer easily with one hand
- Chiều rộng tối đa 1.200mm | Maximum width up to 1,200 mm.



Khi đặt mua 1 bộ ray trượt khóa kệ kéo cần có những bộ phận sau | To order a Pull-out shelf lock set, we need following parts:

Tiêu chuẩn | Standard:

Ray MOVENTO mở toàn phần
MOVENTO full extension
(Trang 34,35 | Page 34,35)

Khóa ray (trái + phải)
Locking device (left + right)
(Trang 35 | Page 35)

Bộ khóa kệ kéo cho ray MOVENTO
Pull-out shelf lock set for MOVENTO

Thanh đồng bộ
Synchronisation linkage

Tùy chọn thêm | Optional:

Công nghệ chuyển động
Motion technologies

Ray TANDEM mở toàn phần
TANDEM full extension
(Trang 32,33 | Page 32,33)

Khóa ray (trái + phải)
Locking device (left + right)
(Trang 33 | Page 33)

Bộ khóa kệ kéo cho ray TANDEM
Pull-out shelf lock set for TANDEM

Thanh đồng bộ
Synchronisation linkage

Công nghệ chuyển động
Motion technologies

Dùng cho ray MOVENTO | For MOVENTO



	Mã Blum Blum Article	Mã đặt hàng Order Number	Diễn giải Description	ĐVT Qty	Giá chưa VAT Price w/o VAT
	295H5700	9739914	Khóa kệ kéo cho MOVENTO Pull-out shelf lock for MOVENTO	1 bộ set	458.000
	ZST.1160W	5075934	Thanh đồng bộ, dài 1.160mm, cắt theo kích thước Synchronisation linkage, 1,160 mm lenght, cut-to-size	1 thanh pc	175.000
Tổng Total:					633.000



Khóa kệ kéo | Pull-out shelf lock



Dùng cho ray TANDEM | For TANDEM

	Mã Blum Blum Article	Mã đặt hàng Order Number	Diễn giải Description	ĐVT Qty	Giá chưa VAT Price w/o VAT
	295F5700	5459007	Khóa kệ kéo cho TANDEM Pull-out shelf lock for TANDEM	1 bộ set	458.000
	ZST.1160W	5075934	Thanh đồng bộ, dài 1.160mm, cắt theo kích thước Synchronisation linkage, length 1,160 mm, cut-to-size	1 thanh pc	175.000
Tổng Total:					633.000



LEGRABOX

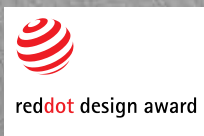

Hệ thống ray hộp Box systems

Ray hộp Blum gồm cặp ray trượt và 2 thành ngăn kéo mang đến vô số khả năng thiết kế khác nhau. Có 2 dòng để lựa chọn là LEGRABOX & MERIVOBX. Từ ứng dụng tiêu chuẩn đến đặc biệt, cả 2 dòng đều thoả đáp tiêu chí trượt êm mượt, dễ sử dụng, chất lượng bền bỉ và có thiết kế đẹp mắt.

A box system for every requirement. Blum offers various box systems that enable flexible furniture design. They boast a feather-light glide, enhanced ease of use, top quality and beautiful design.

LEGRABOX

Được nhập khẩu từ Châu Âu, LEGRABOX đáp ứng hầu hết mọi tiêu chí về thẩm mỹ thiết kế và yêu cầu tùy chỉnh.

Turn your inspiration into a reality. The box system for the most demanding design and customisation requirements.

MERIVOBX

Đa dạng kết cấu thành hộp giúp thoả mãn các ý tưởng thiết kế đáp ứng cả 2 mặt công năng lẫn thẩm mỹ.

The box platform for your ideas. Offering variety has never been so easy. This platform makes it incredibly simple.

BLUMOTION

by *blum*

**TIP-ON
BLUMOTION**

by *blum*

SERVO-DRIVE

by *blum*



MERIVOBX

New

MERIVOBX

MERIVOBX là dòng ray hộp ngăn kéo mới ra mắt của Blum, nổi bật những ưu điểm sau | The latest box system from Blum with superior features:

- Đa dạng thiết kế hiện đại | Wide range of designs
- Có nhiều lựa chọn màu sắc | Various colour options
- Tải trọng tối ưu 40-70kg | Load capacity of 40–70 kg
- Chi phí tiết kiệm | Cost efficiency
- Có thể đóng mở bằng cơ, đóng mở bằng điện hay đóng giảm chấn | Optional mechanical or electrical opening and soft closing
- Kết hợp bộ phân chia ngăn kéo AMBIA-LINE | Can be combined with AMBIA-LINE inner dividing system.

Màu sắc | Colour:

- Xám đậm | Orion grey matt
- Xám nhạt | Indium grey matt
- Trắng sữa | Silk white matt



Nâng cao hiệu suất của bạn với cơ cấu lắp đặt được thiết kế kỹ càng

Mọi tùy chọn MERIVOBX có thể được triển khai nhanh chóng và dễ dàng nhờ vào khái niệm nền tảng nhất quán. Hệ thống ray hộp có các điều chỉnh 3 chiều đơn giản, được dán nhãn rõ ràng và dễ dàng tiếp cận.

Enhance your performance with a thoughtful designed mounting mechanism

Any MERIVOBX option can be deployed quickly and easily thanks to a consistent platform concept. The box runner system features simple 3-way adjustments, clearly labeled and easily accessible.



Kết cấu | Platform

Chỉ cần một vài bộ phận là đủ để tạo nhiều mẫu ray hộp của riêng bạn. Đảm bảo tiêu chí đa dạng và đơn giản.

It takes just a few components to create your own extensive range. Diverse and yet simple.



Thiết kế | Design

MERIVOBX nổi bật các đường thẳng mang lại tổng thể hiện đại, tối giản, đáp ứng kiểu dáng đặc biệt.

MERIVOBX boasts straight lines and a striking look. Modern minimalism meets distinctive design.



Công năng | Functionality

Cấu hình tủ mới giúp tăng tính hiệu quả trong khả năng trượt đóng trượt mở, tải trọng và tính ổn định vượt trội.

The newly developed cabinet profile concept delivers extremely smooth running action and high load bearing capacity. Feather-light glide and enhanced stability.



Lắp đặt | Assembly

Bất kể mẫu mã nào, ray hộp MERIVOBX đều dễ lắp đặt và điều chỉnh với độ chính xác cao.

No matter the model, assembly is always simple and adjustment always the same. It is extremely easy to achieve precise results.

Tiêu chuẩn | Standard:



Bộ thành hộp | Drawer side + Bộ ray giảm chấn BLUMOTION runner set: 40kg

Tùy chọn thêm | Optional:



Bộ TIP-ON BLUMOTION Set TIP-ON BLUMOTION + Thanh đồng bộ Synchronisation linkage







Bộ chuyển đổi điện áp Transformer set (Trang 66 | Page 66) + Bộ điện cho ngăn kéo SERVO-DRIVE for drawers (Trang 67 | Page 67)





Bộ ray giảm chấn BLUMOTION runner set: 70kg | Khớp nối trước cánh mỏng Front fixing EXPANDO T | Bộ cân bằng Side stabilisation | Khớp nối ngăn kéo âm Latch set





Ray hộp MERIVOBOX chiều cao M MERIVOBOX M height						R1	
Hình ảnh	Diễn giải Description	Mã Blum Blum Article	Mã đặt hàng Order Number			ĐVT Qty	Giá chưa VAT Price w/o VAT
	Chiều cao M M height: 91mm Không gian yêu cầu tối thiểu Minimum required space: 108mm	MERIVOBOX R1	6935125	9488227	6774116	1 bộ set	741.000
	 Bộ ray trượt giảm chấn với chiều dài tiêu chuẩn BLUMOTION runner set with length: 500mm	450.5001B	7828244			1 bộ set	865.000
Tổng Total:							1.606.000

Ray hộp MERIVOBOX chiều cao E với thanh nâng cấp MERIVOBOX E height with gallery						R2	
Hình ảnh	Diễn giải Description	Mã Blum Blum Article	Mã đặt hàng Order Number			ĐVT Qty	Giá chưa VAT Price w/o VAT
	Chiều cao E E height: 192mm Không gian yêu cầu tối thiểu Minimum required space: 209mm	MERIVOBOX R2	4605814	8629443	2579506	1 bộ set	1.028.000
	 Bộ ray trượt giảm chấn với chiều dài tiêu chuẩn BLUMOTION runner set with length: 500mm	450.5001B	7828244			1 bộ set	865.000
Tổng Total:							1.893.000

Ray hộp MERIVOBOX chiều cao E với thành nâng cấp MERIVOBOX E height with boxcap						R3	
Hình ảnh	Diễn giải Description	Mã Blum Blum Article	Mã đặt hàng Order Number			ĐVT Qty	Giá chưa VAT Price w/o VAT
	Chiều cao E E height: 192mm Không gian yêu cầu tối thiểu Minimum required space: 209mm	MERIVOBOX R3	2541643	5181038	1641145	1 bộ set	1.411.000
	 Bộ ray trượt giảm chấn với chiều dài tiêu chuẩn BLUMOTION runner set with length: 500mm	450.5001B	7828244			1 bộ set	865.000
Tổng Total:							2.276.000

Ray hộp âm MERIVOBOX, chiều cao M MERIVOBOX inner drawer, M height						IR1		BLUMOTION by blum	
Diễn giải Description	Mã Blum Blum Article	Mã đặt hàng Order Number			ĐVT Qty	Giá chưa VAT Price w/o VAT			
									
 <p>Chiều cao M M height: 91mm Không gian yêu cầu tối thiểu Minimum required space: 108mm</p>	MERIVOBOX IR1	8681701	6874725	6234006	1 bộ set	853.000			
	450.5001B	7828244			1 bộ set	865.000			
	ZV4.1042M	6673888	2230934	9336501	1 thanh pc	632.000			
Tổng Total:						2.350.000			

Ray hộp âm MERIVOBOX, chiều cao E với thanh nâng cấp MERIVOBOX inner drawer, E height with gallery						IR2		BLUMOTION by blum	
Diễn giải Description	Mã Blum Blum Article	Mã đặt hàng Order Number			ĐVT Qty	Giá chưa VAT Price w/o VAT			
									
 <p>Chiều cao E E height: 192mm Không gian yêu cầu tối thiểu Minimum required space: 209mm</p>	MERIVOBOX IR2	6847435	7031353	9920351	1 bộ set	1.329.000			
	450.5001B	7828244			1 bộ set	865.000			
	ZR4.1059U	4110020	4367706	7063128	1 thanh pc	229.000			
 <p>Thanh nâng cấp Cross gallery</p>	ZV4.1042M	6673888	2230934	9336501	1 thanh pc	632.000			
	Tổng Total:						3.055.000		

Ray hộp âm MERIVOBOX, chiều cao E với thành nâng cấp MERIVOBOX inner drawer, E height with boxcap						IR3		BLUMOTION by blum	
Diễn giải Description	Mã Blum Blum Article	Mã đặt hàng Order Number			ĐVT Qty	Giá chưa VAT Price w/o VAT			
									
 <p>Chiều cao E E height: 192mm Không gian yêu cầu tối thiểu Minimum required space: 209mm</p>	MERIVOBOX IR3	3292652	6324085	7158342	1 bộ set	1.971.000			
	450.5001B	7828244			1 bộ set	865.000			
	ZR4.1059U	4110020	4367706	7063128	1 thanh pc	229.000			
 <p>Thanh nâng cấp Cross gallery</p>	ZV4.1042M	6673888	2230934	9336501	1 thanh pc	632.000			
	Tổng Total:						3.697.000		

Tùy chọn thêm | Optional

Nâng cấp tải trọng cho MERIVOBOX Loading capacity upgrade for MERIVOBOX						
	453.5001B	4674966	 Bộ ray 500mm giảm chấn với tải trọng đặc biệt BLUMOTION runner set 500mm with special loading capacity	1 bộ set	1.111.000	
Công nghệ nhấn mở đóng giảm chấn TIP-ON BLUMOTION cho MERIVOBOX TIP-ON BLUMOTION for MERIVOBOX (chiều rộng lọt lòng ngăn kéo ≥ 297mm internal cabinet width ≥ 297 mm)						
	T60H4340	7709425	Bộ L1, tải trọng 0-20kg L1 set, 0-20 kg	1 bộ set	649.000	
	T60H4540	5586120	Bộ L3, tải trọng 15-40kg L3 set, 15-40 kg		649.000	
	T60H4570	7544767	Bộ L5, tải trọng 35-70kg, cho ray MERIVOBOX 70kg hoặc dùng cho ngăn kéo dưới SPACE STEP L5 set, 35-70 kg, for MERIVOBOX runner 70 kg or SPACE STEP pull-out underneath		649.000	
	T60.1125W	2101757	Thanh đồng bộ cho TIP-ON BLUMOTION Dài 1.125mm, cắt theo kích thước Synchronisation linkage for TIP-ON BLUMOTION, length 1,125mm, cut-to-size	1 cái pc	167.000	
Khớp nối trước EXPANDO T cho cánh mỏng từ 8-14mm Front fixing bracket EXPANDO T for thin fronts from 8-14mm						
	ZF4.10T2	4607435	Sử dụng cho ngăn kéo MERIVOBOX R1 có mặt trước mỏng từ 8-14mm, cần 2 cái cho mỗi ngăn kéo For thin fronts from 8-14 mm with MERIVOBOX R1, 1 drawer requires 2 pcs	1 cái pc	166.000	
	ZF4.10T2 ZF4.50T2	4607435 3162978	Sử dụng cho ngăn kéo MERIVOBOX R2 & R3 có mặt trước mỏng từ 8-14mm, cần 2 bộ cho mỗi ngăn kéo For thin fronts from 8-14 mm with MERIVOBOX R2 & R3, 1 drawer requires 2 sets	1 bộ set	89.000	
Bộ cân bằng Side stabilisation						
	ZS4.650MU	4666290	Khuyên dùng cho ngăn kéo MERIVOBOX có chiều ngang 900-1.400mm For MERIVOBOX with drawer width 900-1,400 mm	1 bộ set	842.000	
Khớp nối ngăn kéo âm Latch set						
	ZI7.0M07	 5209105	 5788666	 9717615	1 bộ set	242.000





LEGRABOX

Hệ thống ray hộp LEGRABOX đáp ứng các tiêu chuẩn cao nhất về tùy chỉnh và thiết kế. Với thiết kế thành ngăn kéo thanh mảnh và đa dạng, các nhà sản xuất dễ dàng tạo ra thiết kế ngăn kéo đặc biệt. Các nhà sản xuất có thể chọn bộ sưu tập LEGRABOX phiên bản đặc biệt hoặc các thiết kế riêng lẻ với số lượng đặt hàng tối thiểu. Khách hàng đặt hàng riêng các yếu tố trang trí (ngoại thất), mặt ngăn kéo (nội thất) và lắp ráp chúng tại xưởng của họ chỉ trong vài bước. Điều này hỗ trợ sản xuất các thiết kế ngăn kéo thẩm mỹ với sự linh hoạt hoàn toàn.



The LEGRABOX box system meets the highest standards of customisation and design. With elegant, slim drawer sides and many incredible design possibilities, manufacturers can create a distinctive drawer design. Manufacturers can choose the selected collection of LEGRABOX special edition or individual designs with LEGRABOX individual for minimum order quantities. This involves customers ordering the decorative elements (exterior) and drawer sides (interior) separately and assembling them in their workshops in just a few steps. This makes it possible to manufacture stunning drawer designs with complete flexibility.

Màu sắc | Colour

LEGRABOX pure & free:

-  Xám đậm | Orion grey matt
-  Trắng sữa | Silk white matt
-  Inox

LEGRABOX special edition:

-  Đen mờ vân carbon | Carbon black matt
-  Nâu đỏ nhám | Noble rust

Khi đặt mua 1 bộ ray hộp ngăn kéo LEGRABOX cần có những bộ phận sau:

To order a LEGRABOX set, we need following parts:

Tiêu chuẩn | Standard:



Bộ thành hộp | Drawer side

+

Bộ ray giảm chấn |
BLUMOTION runner set: 40kg

Tùy chọn thêm | Optional:



Bộ TIP-ON BLUMOTION
Set TIP-ON BLUMOTION

+

Thanh đồng bộ
Synchronisation linkage



Bộ chuyển đổi điện áp
Transformer set
(Trang 66 | Page 66)

+

Bộ điện cho ngăn kéo
SERVO-DRIVE for drawers
(Trang 67 | Page 67)

Bộ ray giảm chấn
BLUMOTION runner set: 70kg

Khớp nối trước cánh mỏng
Front fixing EXPANDO T

Bộ cân bằng
Side stabilisation

Khớp nối ngăn kéo âm
Latch set

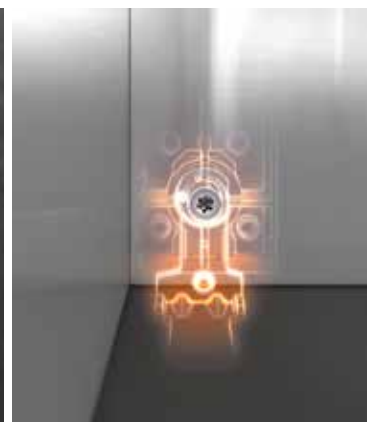



Nội thất và ngoại thất liền mạch | Straight interior and exterior

Các thành ngăn kéo mỏng ấn tượng (chỉ 12,8mm) hoà hợp đồng điệu với nội thất chung. Nhờ phối hợp hoàn hảo với nhau, mỗi bộ phận riêng lẻ của LEGRABOX tạo nên những chuyển tiếp đẹp mắt.

The impressively slim drawer sides (just 12.8 mm) blend in beautifully with all items of furniture. The individual components are perfectly coordinated with one another and form beautiful transitions.



Sân chơi sáng tạo của bạn | Your creative playground

Không giới hạn ý tưởng của bạn về mặt thiết kế. Những vật liệu như thủy tinh, gỗ, da và đá đều có thể sử dụng để tinh chỉnh LEGRABOX free của bạn.



There are no limits to your ideas when it comes to the design elements. Glass, wood, leather and stone are just some examples of how to effectively refine LEGRABOX free.



Kỹ thuật tốt | Fine engineering



LEGRABOX dẫn đầu về mặt công nghệ. Nhờ cải tiến ray trượt với BLUMOTION S, LEGRABOX mang lại lựa chọn linh hoạt giữa 3 công nghệ chuyển động, giúp ngăn kéo mở ra với lực tối thiểu và trượt êm nhẹ với cơ chế đồng bộ. Công nghệ giảm chấn BLUMOTION tích hợp.



LEGRABOX leads the way in terms of technology. Fitted with the BLUMOTION S cabinet profile, LEGRABOX offers the flexibility to choose between three different motion technologies with a single cabinet profile, as well as boasting minimal opening force and a synchronised feather-light glide. The soft close function adapts to the motion technology employed.



Ray hộp LEGRABOX chiều cao M LEGRABOX M height					M	BLUMOTION <small>by blum</small>
Diễn giải Description	Mã Blum Blum Article	Mã đặt hàng Order Number		ĐVT Qty	Giá chưa VAT Price w/o VAT	
 <p>Chiều cao M M height: 90,5mm Không gian yêu cầu tối thiểu Minimum required space: 106mm</p>	LEGRABOX pure M	4398816	5721353	1 bộ set	781.000	
	 <p>Bộ ray trượt giảm chấn với chiều dài tiêu chuẩn BLUMOTION runner set with length: 500mm</p>	750.5001S	8801456		1 bộ set	1.052.000
Tổng Total:					1.833.000	

Ray hộp LEGRABOX chiều cao C LEGRABOX C height					C	BLUMOTION <small>by blum</small>
Diễn giải Description	Mã Blum Blum Article	Mã đặt hàng Order Number		ĐVT Qty	Giá chưa VAT Price w/o VAT	
 <p>Chiều cao C C height: 177mm Không gian yêu cầu tối thiểu Minimum required space: 193mm</p>	LEGRABOX pure C	2633078	1465484	1 bộ set	1.290.000	
	 <p>Bộ ray trượt giảm chấn với chiều dài tiêu chuẩn BLUMOTION runner set with length: 500mm</p>	750.5001S	8801456		1 bộ set	1.052.000
Tổng Total:					2.342.000	

Ray hộp LEGRABOX chiều cao F LEGRABOX F height					F	BLUMOTION <small>by blum</small>
Diễn giải Description	Mã Blum Blum Article	Mã đặt hàng Order Number		ĐVT Qty	Giá chưa VAT Price w/o VAT	
 <p>Chiều cao F F height: 241mm Không gian yêu cầu tối thiểu Minimum required space: 257mm</p>	LEGRABOX pure F	8681353	1471608	1 bộ set	2.235.000	
	 <p>Bộ ray trượt giảm chấn với chiều dài tiêu chuẩn BLUMOTION runner set with length: 500mm</p>	750.5001S	8801456		1 bộ set	1.052.000
Tổng Total:					3.287.000	

Ray hộp âm LEGRABOX chiều cao M LEGRABOX inner drawer M height					IM		BLUMOTION by Blum	
Diễn giải Description	Mã Blum Blum Article	Mã đặt hàng Order Number		ĐVT Qty	Giá chưa VAT Price w/o VAT			
	Chiều cao M M height: 90,5mm Không gian yêu cầu tối thiểu Minimum required space: 104mm	LEGRABOX pure IM	2354413	1241681	1 bộ set	1.153.000		
	 Bộ ray trượt giảm chấn với chiều dài tiêu chuẩn BLUMOTION runner set with length: 500mm	750.5001S	8801456		1 bộ set	1.052.000		
	Mặt trước Front piece 1.043mm (Cắt theo kích thước Cut-to-size) Phù hợp cho ngăn kéo có chiều rộng Suitable for drawer width 1.200mm	ZV7.1043C01	5897587	7731476	1 cái pc	634.000		
Tổng Total:						2.839.000		

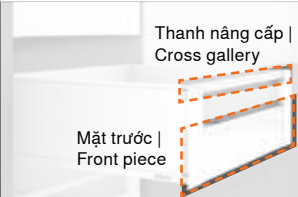

Ray hộp âm LEGRABOX chiều cao C LEGRABOX inner drawer C height					IC		BLUMOTION by Blum	
Diễn giải Description	Mã Blum Blum Article	Mã đặt hàng Order Number		ĐVT Qty	Giá chưa VAT Price w/o VAT			
	Chiều cao C C height: 177mm Không gian yêu cầu tối thiểu Minimum required space: 191mm	LEGRABOX pure IC	3622144	7369425	1 bộ set	1.849.000		
	 Bộ ray trượt giảm chấn với chiều dài tiêu chuẩn BLUMOTION runner set with length: 500mm	750.5001S	8801456		1 bộ set	1.052.000		
	Thanh nâng cấp Cross gallery 1.080mm (Cắt theo kích thước Cut-to-size) Phù hợp cho ngăn kéo có chiều rộng Suitable for drawer width 1.200mm	ZR7.1080U	3359148	7053143	1 cái pc	237.000		
	Mặt trước Front piece 1.043mm (Cắt theo kích thước Cut-to-size) Phù hợp cho ngăn kéo có chiều rộng Suitable for drawer width 1.200mm	ZV7.1043C01	5897587	7731476	1 cái pc	634.000		
Tổng Total:						3.772.000		





Ray hộp LEGRABOX chiều cao M LEGRABOX M height					M	BLUMOTION <small>by blum</small>
	Diễn giải Description	Mã Blum Blum Article	Mã đặt hàng Order Number	ĐVT Qty	Giá chưa VAT Price w/o VAT	
	Chiều cao M M height: 90,5mm Không gian yêu cầu tối thiểu Minimum required space: 106mm	LEGRABOX inox M	5203456	1 bộ set	1.558.000	
	 Bộ ray trượt giảm chấn với chiều dài tiêu chuẩn BLUMOTION runner set with length: 500mm	750.5001S	8801456		1.052.000	
Tổng Total:					2.610.000	

Ray hộp LEGRABOX chiều cao C LEGRABOX C height					C	BLUMOTION <small>by blum</small>
	Diễn giải Description	Mã Blum Blum Article	Mã đặt hàng Order Number	ĐVT Qty	Giá chưa VAT Price w/o VAT	
	Chiều cao C C height: 177mm Không gian yêu cầu tối thiểu Minimum required space: 193mm	LEGRABOX inox C	6344058	1 bộ set	2.705.000	
	 Bộ ray trượt giảm chấn với chiều dài tiêu chuẩn BLUMOTION runner set with length: 500mm	750.5001S	8801456	1 bộ set	1.052.000	
Tổng Total:					3.757.000	

Ray hộp LEGRABOX chiều cao F LEGRABOX F height					F	BLUMOTION <small>by blum</small>
	Diễn giải Description	Mã Blum Blum Article	Mã đặt hàng Order Number	ĐVT Qty	Giá chưa VAT Price w/o VAT	
	Chiều cao F F height: 241mm Không gian yêu cầu tối thiểu Minimum required space: 257mm	LEGRABOX inox F	9425511	1 bộ set	3.883.000	
	 Bộ ray trượt giảm chấn với chiều dài tiêu chuẩn BLUMOTION runner set with length: 500mm	750.5001S	8801456	1 bộ set	1.052.000	
Tổng Total:					4.935.000	

Ray hộp âm LEGRABOX chiều cao M LEGRABOX inner drawer M height					IM	BLUMOTION <small>by blum</small>
	Diễn giải Description	Mã Blum Blum Article	Mã đặt hàng Order Number	ĐVT Qty	Giá chưa VAT Price w/o VAT	
	Chiều cao M M height: 90,5mm Không gian yêu cầu tối thiểu Minimum required space: 104mm	LEGRABOX inox IM	9810858	1 bộ set	2.154.000	
	 Bộ ray trượt giảm chấn với chiều dài tiêu chuẩn BLUMOTION runner set with length: 500mm	750.5001S	8801456	1 bộ set	1.052.000	
	Mặt trước Front piece 1.043mm (Cắt theo kích thước Cut-to-size) Phù hợp cho ngăn kéo có chiều rộng Suitable for drawer width 1.200mm	ZV7.1043C01	8937075	1 cái pc	1.519.000	
Tổng Total:					4.725.000	

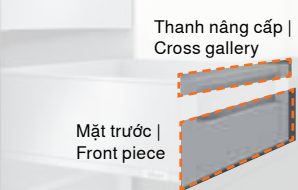
Ray hộp âm LEGRABOX chiều cao C LEGRABOX inner drawer C height					IC	BLUMOTION <small>by blum</small>
	Diễn giải Description	Mã Blum Blum Article	Mã đặt hàng Order Number	ĐVT Qty	Giá chưa VAT Price w/o VAT	
	Chiều cao C C height: 177mm Không gian yêu cầu tối thiểu Minimum required space: 191mm	LEGRABOX inox IC	5439184	1 bộ set	3.729.000	
	 Bộ ray trượt giảm chấn với chiều dài tiêu chuẩn BLUMOTION runner set with length: 500mm	750.5001S	8801456	1 bộ set	1.052.000	
	Thanh nâng cấp Cross gallery 1.080mm (Cắt theo kích thước Cut-to-size) Phù hợp cho ngăn kéo có chiều rộng Suitable for drawer width 1.200mm	ZR7.1080U	9240980	1 cái pc	1.044.000	
	Mặt trước Front piece 1.043mm (Cắt theo kích thước Cut-to-size) Phù hợp cho ngăn kéo có chiều rộng Suitable for drawer width 1.200mm	ZV7.1043C01	8937075	1 cái pc	1.519.000	
Tổng Total:					7.344.000	

Ray hộp LEGRABOX chiều cao C | LEGRABOX C height
C
BLUMOTION
by blum

	Diễn giải Description	Mã Blum Blum Article	Mã đặt hàng Order Number		ĐVT Qty	Giá chưa VAT Price w/o VAT
	Chiều cao C C height: 177mm Không gian yêu cầu tối thiểu Minimum required space: 193mm Đã bao gồm kính Set of glass included	LEGRABOX free C	4580424	4744066	1 bộ set	2.450.000
	Bộ ray trượt giảm chấn với chiều dài tiêu chuẩn BLUMOTION runner set with length: 500mm	750.5001S	8801456		1 bộ set	1.052.000
Tổng Total:						3.502.000

Ray hộp LEGRABOX chiều cao C, phiên bản inox | LEGRABOX C height, inox
C
BLUMOTION
by blum

	Diễn giải Description	Mã Blum Blum Article	Mã đặt hàng Order Number		ĐVT Qty	Giá chưa VAT Price w/o VAT
	Chiều cao C C height: 177mm Không gian yêu cầu tối thiểu Minimum required space: 193mm Đã bao gồm kính Set of glass included	LEGRABOX free C	1532202		1 bộ set	3.873.000
	Bộ ray trượt giảm chấn với chiều dài tiêu chuẩn BLUMOTION runner set with length: 500mm	750.5001S	8801456		1 bộ set	1.052.000
Tổng Total:						4.925.000

Ray hộp âm LEGRABOX chiều cao C LEGRABOX inner drawer C height					IC	BLUMOTION <small>by blum</small>
	Diễn giải Description	Mã Blum Blum Article	Mã đặt hàng Order Number		ĐVT Qty	Giá chưa VAT Price w/o VAT
	Chiều cao C C height: 177mm Không gian yêu cầu tối thiểu Minimum required space: 191mm Đã bao gồm kính Set of glass included	LEGRABOX free IC	8148938	1971383	1 bộ set	3.192.000
	 Bộ ray trượt giảm chấn với chiều dài tiêu chuẩn BLUMOTION runner set with length: 500mm	750.5001S	8801456		1 bộ set	1.052.000
 Thanh nâng cấp Cross gallery Mặt trước Front piece	Thanh nâng cấp Cross gallery 1.080mm (Cắt theo kích thước Cut-to-size) Phù hợp cho ngăn kéo có chiều rộng Suitable for drawer width 1.200mm	ZR7.1080U	3359148	7053143	1 cái pc	237.000
	Mặt trước Front piece 1.043mm (Cắt theo kích thước Cut-to-size) Phù hợp cho ngăn kéo có chiều rộng Suitable for drawer width 1.200mm	ZV7.1043C01	5897587	7731476	1 cái pc	634.000
Tổng Total:						5.115.000

Ray hộp âm LEGRABOX chiều cao C, phiên bản inox LEGRABOX inner drawer C height, inox					IC	BLUMOTION <small>by blum</small>
	Diễn giải Description	Mã Blum Blum Article	Mã đặt hàng Order Number		ĐVT Qty	Giá chưa VAT Price w/o VAT
	Chiều cao C C height: 177mm Không gian yêu cầu tối thiểu Minimum required space: 191mm Đã bao gồm kính Set of glass included	LEGRABOX free inox IC	2180340		1 bộ set	5.081.000
	 Bộ ray trượt giảm chấn với chiều dài tiêu chuẩn BLUMOTION runner set with length: 500mm	750.5001S	8801456		1 bộ set	1.052.000
 Thanh nâng cấp Cross gallery Mặt trước Front piece	Thanh nâng cấp Cross gallery 1.080mm (Cắt theo kích thước Cut-to-size) Phù hợp cho ngăn kéo có chiều rộng Suitable for drawer width 1.200mm	ZR7.1080U	9240980		1 cái pc	1.044.000
	Mặt trước Front piece 1.043mm (Cắt theo kích thước Cut-to-size) Phù hợp cho ngăn kéo có chiều rộng Suitable for drawer width 1.200mm	ZV7.1043C01	8937075		1 cái pc	1.519.000
Tổng Total:						8.696.000

Lưu ý: Giá trên đã bao gồm bộ thành kính.

Note: The price is included glass design element (side).

Với hai lựa chọn màu sắc bắt mắt, trang nhã giúp tôn lên vẻ sang trọng cho ngăn kéo của bạn | Offer two elegant colour options to enhance the outlook of your pull-out shelf.

- Đen mờ vân carbon | Carbon black matt
- Nâu đỏ nhám | Noble rust

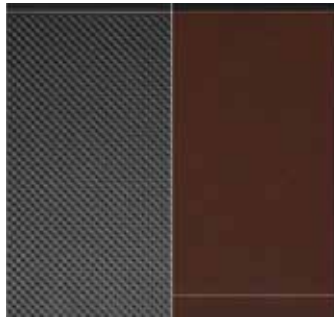

Ray hộp LEGRABOX chiều cao M LEGRABOX M height					M	BLUMOTION <small>by blum</small>
	Diễn giải Description	Mã Blum Blum Article	Mã đặt hàng Order Number		ĐVT Qty	Giá chưa VAT Price w/o VAT
	<ul style="list-style-type: none"> •Chiều cao M M height: 90,5mm •Không gian yêu cầu tối thiểu Minimum required space: 106mm 	LEGRABOX special edition M	7228640	8033020*	1 bộ set	1.234.000
	<p>Bộ ray trượt giảm chấn với chiều dài tiêu chuẩn BLUMOTION runner set with length: 500mm</p>	750.5001S	8801456		1 bộ set	1.052.000
Tổng Total:						2.286.000

*Lưu ý: Mã 8033020 có giá: 1.209.000
Note: Price for 8033020: 1,209,000

Ray hộp LEGRABOX chiều cao C LEGRABOX C height					C	BLUMOTION <small>by blum</small>
	Diễn giải Description	Mã Blum Blum Article	Mã đặt hàng Order Number		ĐVT Qty	Giá chưa VAT Price w/o VAT
	<ul style="list-style-type: none"> •Chiều cao C C height: 177mm •Không gian yêu cầu tối thiểu Minimum required space: 191mm 	LEGRABOX special edition C	4568688	2118517*	1 bộ set	1.844.000
	<p>Bộ ray trượt giảm chấn với chiều dài tiêu chuẩn BLUMOTION runner set with length: 500mm</p>	750.5001S	8801456		1 bộ set	1.052.000
Tổng Total:						2.896.000

*Lưu ý: Mã 2118517 có giá: 1.808.000
Note: Price for 2118517: 1,808,000

Tùy chọn thêm | Optional

	Mã Blum Blum Article	Mã đặt hàng Order Number	Chiều dài ray Runner length	ĐVT Qty	Giá chưa VAT Price w/o VAT
Nâng cấp tải trọng cho LEGRABOX Loading capacity upgrade for LEGRABOX					
	753.5001S	5803413	<p>Bộ ray trượt giảm chấn chiều dài 500mm tiêu chuẩn với tải trọng đặc biệt BLUMOTION runner set 500mm with special loading capacity</p>	1 bộ set	1.280.000
Công nghệ nhấn mở đóng giảm chấn TIP-ON BLUMOTION cho LEGRABOX TIP-ON BLUMOTION for LEGRABOX (chiều rộng lọt lòng ngăn kéo ≥ 294mm internal cabinet width ≥ 294 mm)					
	T60L7340	2368890	Bộ L1, tải trọng 0-20kg L1 set, 0-20 kg	1 bộ set	649.000
	T60L7540	1286932	Bộ L3, tải trọng 15-40kg L3 set, 15-40 kg	1 bộ set	649.000
	T60L7570	6335560	Bộ L5, tải trọng 35-70kg, cho ray LEGRABOX 70kg hoặc dùng cho ngăn kéo dưới SPACE STEP L5 set, 35-70 kg, for LEGRABOX runner 70 kg or SPACE STEP pull-out underneath	1 bộ set	649.000
	T60.1125W	2101757	Thanh đồng bộ cho TIP-ON BLUMOTION Dài 1.125mm, cắt theo kích thước Synchronisation linkage for TIP-ON BLUMOTION, length 1,125 mm, cut-to-size	1 cái pc	167.000
Khớp nối trước EXPANDO T cho cánh mỏng từ 8-14mm cho chiều cao M Front fixing bracket EXPANDO T for thin fronts from 8-14mm, for M height					
	ZF7M70T2	1598535	Sử dụng cho ngăn kéo LEGRABOX M có mặt trước mỏng từ 8-14mm, cần 2 cái cho mỗi ngăn kéo For thin fronts from 8-14 mm with LEGRABOX M height drawer sides, 1 drawer requires 2 pcs	1 cái pc	169.000
Khớp nối trước EXPANDO T cho cánh mỏng từ 8-14mm cho chiều cao C Front fixing bracket EXPANDO T for thin fronts from 8-14mm, for C height					
	ZF7C70T2	8848970	Sử dụng cho ngăn kéo LEGRABOX C có mặt trước mỏng từ 8-14mm, cần 2 cái cho mỗi ngăn kéo For thin fronts from 8-14mm with LEGRABOX C height drawer sides, 1 drawer requires 2 pcs	1 cái pc	263.000
Khớp nối trước EXPANDO T cho cánh mỏng từ 8-14mm cho chiều cao F Front fixing bracket EXPANDO T for thin fronts from 8-14mm, for F height					
	ZF7M70T2 ZF7C70T2	1598535 8848970	Sử dụng cho ngăn kéo LEGRABOX F có mặt trước mỏng từ 8-14mm, cần 2 bộ cho mỗi ngăn kéo For thin fronts from 8-14mm with LEGRABOX F height drawer sides, 1 drawer requires 2 sets	1 bộ set	432.000
Bộ cân bằng Side stabilisation					
	ZS4.650MU	4666290	Khuyên dùng cho ngăn kéo LEGRABOX có chiều ngang 900-1.400mm For LEGRABOX with drawer width 900-1,400 mm	1 bộ set	842.000
Khớp nối ngăn kéo âm Latch set					
	ZI7.0M07	 5209105	 9717615	1 bộ set	242.000

Ray hộp có thiết kế đặc biệt Special drawer applications



SPACE CORNER TANDEMBOX

Tận dụng khu vực góc bếp thường hay bị bỏ qua để làm chỗ cất giữ dụng cụ làm bếp cần thiết.

Install a drawer in the kitchen corner to increase storage space for large items.

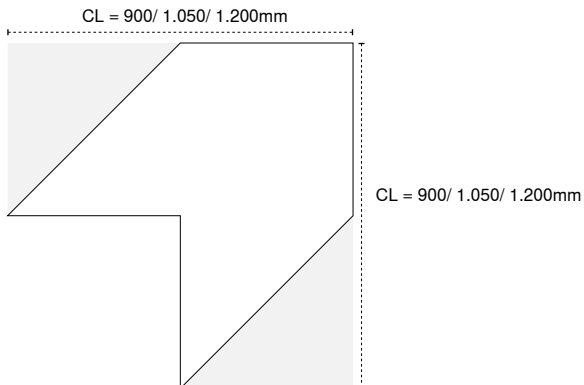
Chiều rộng thùng tủ đề xuất (CL) | Recommended cabinet width (CL)

Khi đặt mua 1 bộ ngăn kéo góc SPACE CORNER **tích hợp giảm chấn** cần có những bộ phận sau:
To order a SPACE CORNER **with BLUMOTION**, we need following parts:

Tiêu chuẩn | Standard:



Bộ thành ngăn kéo góc
SPACE CORNER side
drawer set

+

Bộ ray giảm chấn
650mm | BLUMOTION
runner set 650 mm

Tùy chọn thêm | Optional:



Bộ chuyển đổi điện áp
Transformer set for
SERVO-DRIVE

+

Bộ điện cho ngăn kéo
SERVO-DRIVE for
drawers

(Trang 66 | Page 66)

(Trang 67 | Page 67)

Màu sắc | Colour



Xám nhạt | Platinum grey



Trắng sữa | Silk white

	Diễn giải Description	Mã Blum Blum Article	Mã đặt hàng Order Number		ĐVT Qty	Giá chưa VAT Price w/o VAT
			<input type="radio"/>	<input type="radio"/>		
	Thành ngăn kéo TANDEMBOX chiều cao M TANDEMBOX side drawer M height: 83mm Không gian yêu cầu tối thiểu Minimum required space: 98,5mm	SPACE CORNER X1	3834919*	4598906	1 bộ set	1.461.000
	50kg Bộ ray giảm chấn với chiều dài 650mm BLUMOTION runner set with length 650 mm	579.6501B	6822139			1.072.000
					Tổng Total:	2.533.000

*Lưu ý: Mã 3834919 có giá: 1.451.000

Note: Price for 3834919: 1,451,000

	Diễn giải Description	Mã Blum Blum Article	Mã đặt hàng Order Number		ĐVT Qty	Giá chưa VAT Price w/o VAT
			<input type="radio"/>	<input type="radio"/>		
	Thành ngăn kéo TANDEMBOX chiều cao D TANDEMBOX side drawer D height: 205mm Không gian yêu cầu tối thiểu Minimum required space: 224mm	SPACE CORNER X6	8557208	8213569	1 bộ set	2.638.000
	50kg Bộ ray giảm chấn với chiều dài 650mm BLUMOTION runner set with length 650 mm	579.6501B	6822139			1.072.000
					Tổng Total:	3.710.000



SPACE TWIN



Ngăn kéo hẹp SPACE TWIN

Tận dụng tối đa không gian rộng hơn gang tay để làm ngăn kéo 2 tầng nhỏ gọn giúp cất giữ gọn gàng chai lọ gia vị lớn nhỏ, cao thấp khác nhau.

A 2-tier drawer is a practical solution for small storage spaces. It can turn tiny kitchen spaces into valuable storage areas, allowing you to organize spice bottles of different heights and sizes neatly.

Tải trọng cho ngăn kéo hẹp: 20kg

SPACE TWIN loading capacity per base cabinet: 20 kg

Khi đặt mua 1 bộ ngăn kéo hẹp SPACE TWIN tích hợp giảm chấn cần có những bộ phận sau:
To order a narrow cabinet SPACE TWIN with **BLUMOTION**, we need following parts:

Tiêu chuẩn | Standard:



Bộ ngăn kéo hẹp SPACE TWIN
Narrow cabinet SPACE TWIN

Tùy chọn thêm | Optional:



Bộ điện cho 1 ngăn kéo
SERVO-DRIVE uno

(Trang 68 | Page 68)



Bộ TIP-ON BLUMOTION
Set TIP-ON BLUMOTION

(Trang 44 | Page 44): MERIVOX
(Trang 55 | Page 55): LEGRABOX





+ Thanh đồng bộ
Synchronisation linkage
(Trang 44 | Page 44)





SPACE TWIN LEGRABOX inox - Chiều rộng | Drawer width 200 - 300mm







	Diễn giải Description	Mã Blum Blum Article	Mã đặt hàng Order Number	ĐVT Qty	Giá chưa VAT Price w/o VAT
	Thành ngăn kéo trên LEGRABOX M Drawer sides for top drawer M height	SPACE TWIN LEGRABOX M-C	6400298	1 bộ set	5.315.000
	Thành ngăn kéo dưới LEGRABOX C Drawer sides for bottom drawer C height				
	<p>Bộ ray giảm chấn với chiều dài tiêu chuẩn BLUMOTION runner set with length: 500mm</p>				

Ngăn kéo hẹp tiêu chuẩn sử dụng LEGRABOX pure, đối với các phiên bản LEGRABOX free và special edition, liên hệ Blum Việt Nam để được tư vấn cụ thể.
Standard LEGRABOX SPACE TWIN in pure version, for others such as free and special edition, contact Blum Vietnam for a specific consultation.

SPACE TWIN MERIVOBX - Chiều rộng Drawer width 150 - 300mm						BLUMOTION <small>by blum</small>	
	Diễn giải Description	Mã Blum Blum Article	Mã đặt hàng Order Number			ĐVT Qty	Giá chưa VAT Price w/o VAT
							
	Thành ngăn kéo trên R1 Drawer sides for top drawer R1	SPACE TWIN MERIVOBX R1-R2	1165257	8117030	1460410	1 bộ set	2.634.000
	Thành ngăn kéo dưới R2 Drawer sides for bottom drawer R2						
	 Bộ ray giảm chấn với chiều dài tiêu chuẩn BLUMOTION runner set with length: 500mm						

SPACE TWIN MERIVOBX - Chiều rộng Drawer width 150 - 300mm						BLUMOTION <small>by blum</small>	
	Diễn giải Description	Mã Blum Blum Article	Mã đặt hàng Order Number			ĐVT Qty	Giá chưa VAT Price w/o VAT
							
	Thành ngăn kéo trên R1 Drawer sides for top drawer R1	SPACE TWIN MERIVOBX R1-R3	3652420	4875077	5939596	1 bộ set	3.017.000
	Thành ngăn kéo dưới R3 Drawer sides for bottom drawer R3						
	 Bộ ray giảm chấn với chiều dài tiêu chuẩn BLUMOTION runner set with length: 500mm						

SPACE TWIN LEGRABOX - Chiều rộng Drawer width 200 - 300mm						BLUMOTION <small>by blum</small>	
	Diễn giải Description	Mã Blum Blum Article	Mã đặt hàng Order Number		ĐVT Qty	Giá chưa VAT Price w/o VAT	
							
	Thành ngăn kéo trên LEGRABOX M Drawer sides for top drawer M height	SPACE TWIN LEGRABOX M-C	7915624	8561354	1 bộ set	3.123.000	
	Thành ngăn kéo dưới LEGRABOX C Drawer sides for bottom drawer C height						
	 Bộ ray giảm chấn với chiều dài tiêu chuẩn BLUMOTION runner set with length: 500mm						

Ngăn kéo hẹp tiêu chuẩn sử dụng LEGRABOX pure, đối với các phiên bản LEGRABOX free và special edition, liên hệ Blum Việt Nam để được tư vấn cụ thể.
Standard LEGRABOX SPACE TWIN in pure version, for others such as free and special edition, contact Blum Vietnam for a specific consultation.

Sink drawer

Tận dụng không gian bên dưới chậu rửa để cất giữ trật tự các dụng cụ vệ sinh như chai tẩy rửa, bao đựng rác. Tránh lãng phí không gian, đặc biệt là với những căn nhà/căn hộ có diện tích khiêm tốn.

Make the best use of available space under the sink to organize cleaning tools such as detergent bottles and garbage bags. Avoid wasting space, especially with houses/apartments with modest space.

MERIVOBX

Khi đặt mua 1 bộ ngăn kéo dưới chậu rửa **MERIVOBX tích hợp giảm chấn** cần có những bộ phận sau:
To order MERIVOBX Sink drawer **with BLUMOTION**, we need following parts:

Tiêu chuẩn | Standard:



Bộ ngăn kéo dưới chậu rửa | Sink drawer

Tùy chọn thêm | Optional:



Bộ chuyển đổi điện áp
Transformer set for SERVO-DRIVE
(Trang 66 | Page 66)

+ Bộ điện cho 2 ngăn kéo dưới chậu rửa
SERVO-DRIVE for 2 sink drawers
(Trang 67 | Page 67)



Bộ TIP-ON BLUMOTION
Set TIP-ON BLUMOTION
(Trang 44 | Page 44)

+ Thanh đồng bộ
Synchronisation linkage
(Trang 44 | Page 44)

LEGRABOX

Khi đặt mua 1 bộ ngăn kéo dưới chậu rửa **LEGRABOX tích hợp giảm chấn** cần có những bộ phận sau:
To order LEGRABOX Sink drawer **with BLUMOTION**, we need following parts:

Tiêu chuẩn | Standard:



2 bộ thành hộp LEGRABOX chiều cao C
2 sets LEGRABOX side drawer C height

+ Bộ ray giảm chấn
BLUMOTION set 40kg







Ngăn kéo dưới chậu rửa MERIVOBX Sink drawer MERIVOBX						BLUMOTION <small>by Blum</small>	
Hình ảnh Image	Diễn giải Description	Mã Blum Blum Article	Mã đặt hàng Order Number			ĐVT Qty	Giá chưa VAT Price w/o VAT
			●	●	○		
	Thành ngăn kéo MERIVOBX R3 MERIVOBX R3-drawer sides	Sink drawer MERIVOBX R3	6801270	9008178	2313540*	1 bộ set	2.220.000
	Bộ ray giảm chấn với chiều dài tiêu chuẩn BLUMOTION runner set with length: 500mm	450.5001B	7828244				865.000
						Tổng Total:	3.085.000

*Lưu ý: Mã 2313540 có giá: 2.230.000
Note: Price for 2313540: 2.230.000



Sink drawer



Ngăn kéo dưới chậu rửa LEGRABOX Sink drawer LEGRABOX						BLUMOTION <small>by blum</small>
Diễn giải Description	Mã Blum Blum Article	Mã đặt hàng Order Number		ĐVT Qty	Giá chưa VAT Price w/o VAT	
						
	Thành ngăn kéo LEGRABOX chiều cao C, cần đặt 2 bộ LEGRABOX C-height drawer sides, 2 sets are required	Sink drawer LEGRABOX C	2633078 (x2)	1465484 (x2)	2 bộ sets	2.580.000
	 Bộ ray giảm chấn với chiều dài tiêu chuẩn BLUMOTION runner set with length: 500mm	750.5001S	8801456		1 bộ set	1.052.000
Tổng Total:						3.632.000

Ngăn kéo dưới chậu rửa tiêu chuẩn sử dụng LEGRABOX pure, đối với các phiên bản LEGRABOX free và special edition, liên hệ Blum Việt Nam để được tư vấn cụ thể.
Standard LEGRABOX Sink drawer in pure version, for others such as free and special edition, contact Blum Vietnam for a specific consultation.

Tủ thực phẩm SPACE TOWER

- Có 5 tầng ngăn kéo mở toàn phần | Five drawers are opened fully and separately
- Tải trọng 200kg (40kg/ngăn) | Loading capacity up to 200 kg (40 kg/each drawer)
- Dễ cất, lấy đồ đạc từ mặt trước và 2 bên hông | Easy to take things from the front and two sides
- Ứng dụng linh hoạt cho mọi không gian lớn nhỏ | Apply flexibly for all large and small areas

Khi đặt mua 1 bộ tủ thực phẩm cần có những bộ phận sau:
To order a SPACE TOWER set, we need following parts:

Tiêu chuẩn | Standard:

BLUMOTION
by blum

Bộ tủ thực phẩm | SPACE TOWER set

Tùy chọn thêm | Optional:

SERVO-DRIVE
by blum

Bộ chuyển đổi điện áp
Transformer set for SERVO-DRIVE
(Trang 66 | Page 66)

+

Bộ điện cho 5 ngăn kéo
SERVO-DRIVE for 5 sink drawers
(Trang 67 | Page 67)

TIP-ON BLUMOTION
by blum

Bộ TIP-ON BLUMOTION
Set TIP-ON BLUMOTION
(Trang 44 | Page 44): MERIVOBX
(Trang 55 | Page 55): LEGRABOX

+

Thanh đồng bộ
Synchronisation linkage
(Trang 44 | Page 44)









SPACE TOWER MERIVOBX

Cho tủ 1 cửa, có chiều rộng For 1 door cabinet width: 275 - 600mm					BLUMOTION <small>by blum</small>	
	Mã Blum Blum Article	Mã đặt hàng Order Number	Màu sắc Colour	Diễn giải Description	T Qty	Giá chưa VAT Price w/o VAT
	SPACE TOWER MERIVOBX IR2	2184525		Bao gồm: - 1 bộ IR1, 4 bộ IR2, mặt trước và thành mặt trước - 5 cặp ray MERIVOBX 40kg - 4 bộ bản lề giảm chấn 155° Including: - 1 IR1 set, 4 IR2 sets & front pieces - 5 pairs of MERIVOBX runner of 40 kg - 4 BLUMOTION hinge sets 155°	1 bộ set	13.850.000
		3568334				
		2365816				
	SPACE TOWER MERIVOBX IR3	9909906		Bao gồm: - 1 bộ IR1, 4 bộ IR3, mặt trước và thành mặt trước - 5 cặp ray MERIVOBX 40kg - 4 bộ bản lề giảm chấn 155° Including: - 1 IR1 set, 4 IR3 sets & front pieces - 5 pairs of MERIVOBX runner of 40 kg - 4 BLUMOTION hinge sets 155°	1 bộ set	16.418.000
		5997693				
		2692222				
Cho tủ 2 cửa có chiều rộng For 2 doors cabinet width: 601 - 1.200mm					BLUMOTION <small>by blum</small>	
	SPACE TOWER MERIVOBX IR2	7572086		Bao gồm: - 1 bộ IR1, 4 bộ IR2, mặt trước và thành mặt trước - 5 cặp ray MERIVOBX 40kg - 8 bộ bản lề giảm chấn 155° Including: - 1 IR1 set, 4 IR2 sets & front pieces - 5 pairs of MERIVOBX runner of 40 kg - 8 BLUMOTION hinge sets 155°	1 bộ set	16.574.000
		2147894				
		3348187				
	SPACE TOWER MERIVOBX IR3	4389585		Bao gồm: - 1 bộ IR1, 4 bộ IR3, mặt trước và thành mặt trước - 5 cặp ray MERIVOBX 40kg - 8 bộ bản lề giảm chấn 155° Including: - 1 IR1 set, 4 IR3 sets & front pieces - 5 pairs of MERIVOBX runner of 40 kg - 8 BLUMOTION hinge sets 155°	1 bộ set	19.142.000
		6721910				
		6403810				

*Lưu ý: cánh tủ có chiều cao không quá 2.000mm, cân nặng ≤ 17kg | Note: front cabinet max 2,000 mm, weight ≤ 17 kg.



SPACE TOWER LEGRABOX

Cho tủ 1 cửa, có chiều rộng For 1 door cabinet width: 275 - 600mm						BLUMOTION <small>by blum</small>
	Mã Blum Blum Article	Mã đặt hàng Order Number	Màu sắc Colour	Diễn giải Description	ĐVT Qty	Giá chưa VAT Price w/o VAT
	SPACE TOWER LEGRABOX	1766107		Bao gồm: - 1 bộ IM, 4 bộ IC, mặt trước và thành mặt trước - 5 cặp ray LEGRABOX 40kg - 4 bộ bản lề giảm chấn 155° Including: - 1 IM set, 4 IC sets & front pieces - 5 pairs of LEGRABOX runner of 40 kg - 4 BLUMOTION hinge sets 155°	1 bộ set	17.187.000
		9359112				17.187.000
		2511624	 Inox			29.977.000
Cho tủ 2 cửa có chiều rộng For 2 doors cabinet width: 601 - 1.200mm						BLUMOTION <small>by blum</small>
	SPACE TOWER LEGRABOX	7759204		Bao gồm: - 1 bộ IM, 4 bộ IC, mặt trước và thành mặt trước - 5 cặp ray LEGRABOX 40kg - 8 bộ bản lề giảm chấn 155° Including: - 1 IM set, 4 IC sets & front pieces - 5 pairs of LEGRABOX runner of 40 kg - 8 BLUMOTION hinge sets 155°	1 bộ set	19.931.000
		8387439				19.931.000
		4846341	 Inox			36.105.000

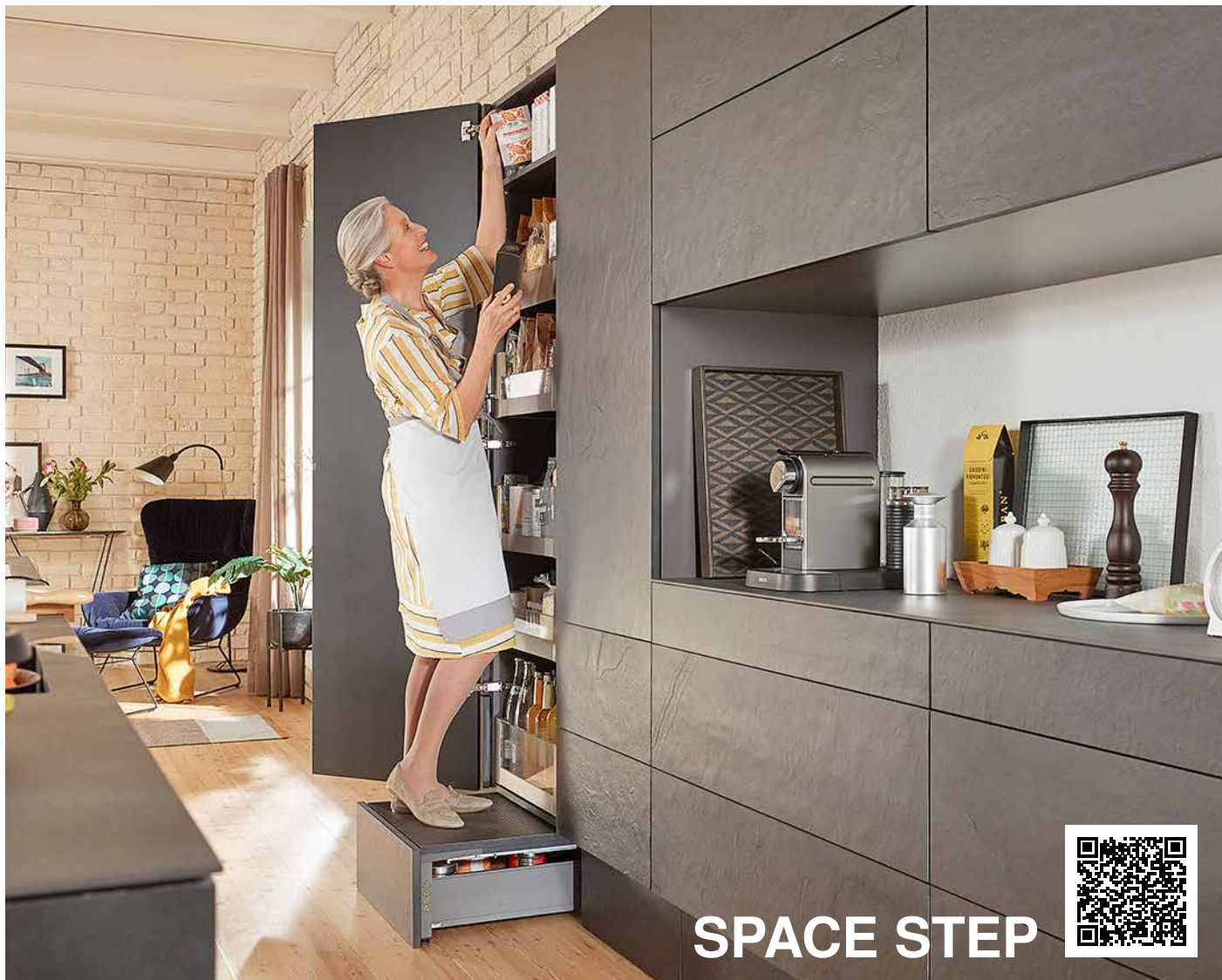

SPACE STEP



Bục thang ngăn kéo SPACE STEP

Tận dụng khu vực lên chân tủ thường hay bị bỏ qua để làm nơi cất giữ dụng cụ ít dùng đến và làm "bục thang chữ nhật" vững chắc giúp an tâm bước lên lấy đồ trên cao | SPACE STEP not only gives you easy access to the top shelves of wall cabinets but also creates extra storage space – in kitchens and living areas.

- Có thể chịu tải tối đa | Maximum load bearing capacity: 150kg
- Chiều rộng | Width: 400 - 1.200mm
- Chiều cao bục thang ngăn kéo | Possible cabinet heights: 150 - 250mm

- Khuyến nghị sử dụng tấm lót chống trượt cho bề mặt bục thang ngăn kéo
Recommend using anti-slip mat on SPACE STEP surface
- Giá bộ SPACE STEP chưa bao gồm ngăn kéo bên dưới và các công nghệ chuyển động kết hợp | Price is not included pull-out underneath and motion technologies.

Khi đặt mua 1 bộ SPACE STEP cần có những bộ phận sau:
To order a SPACE STEP we need following parts:

BLUMOTION

by blum

Tiêu chuẩn | Standard:

Bộ thành SPACE STEP với 2 lựa chọn chiều dài ray | SPACE STEP set with 2 length options

Thanh ngang chịu lực
Bearing cross profile

Tùy chọn thêm | Optional:

Thanh chêm
Distance spacer

Ngăn kéo bên dưới
Pull-out underneath

Công nghệ chuyển động cho ngăn kéo bên dưới
Motion technologies for pull-out underneath

- TANDEM
- MOVENTO
- MERIVOX R1
- LEGRABOX M

TIP-ON

by blum



TIP-ON BLUMOTION

by blum

SERVO-DRIVE

by blum

Chiều dài ray | NL 410mm

	Mã Blum Blum Article	Mã đặt hàng Order Number	Diễn giải Description	ĐVT Qty	Giá chưa VAT Price w/o VAT
	Z95.4100	1282669	Phù hợp cho ngăn kéo dưới bậc thang có chiều dài ray 450mm Suitable for pull-out underneath with NL=450 mm	1 bộ set	3.434.000
	Z95Q1040A	4477561	Thanh ngang chịu lực Bearing cross profile Phù hợp cho ngăn kéo có chiều rộng Suitable for drawer width 1.200mm	1 cái pc	691.000
Tổng Total:					4.125.000

Chiều dài ray | NL 460mm

	Mã Blum Blum Article	Mã đặt hàng Order Number	Diễn giải Description	ĐVT Qty	Giá chưa VAT Price w/o VAT
	Z95.4600	5993665	Phù hợp cho ngăn kéo dưới bậc thang có chiều dài ray 500mm Suitable for pull-out underneath with NL=500 mm	1 bộ set	3.444.000
	Z95Q1040A	4477561	Thanh ngang chịu lực Bearing cross profile Phù hợp cho ngăn kéo có chiều rộng Suitable for drawer width 1.200mm	1 cái pc	691.000
Tổng Total:					4.135.000

*Lưu ý: Đối với chiều rộng SPACE STEP 1.200mm, cần 2 thanh ngang chịu lực.
Note: For SPACE STEP width 1,200 mm, 2 bearing cross profiles are required.

Tùy chọn thêm | Optional

	Mã Blum Blum Article	Mã đặt hàng Order Number	Diễn giải Description	ĐVT Qty	Giá chưa VAT Price w/o VAT
	Z95D4100	5852773	Thanh chêm cho SPACE STEP (Mỗi bộ cần 2 thanh hoặc có thể làm bằng gỗ) Distance spacer for SPACE STEP (Each set requires 2 pcs, or make it yourselves by wood)	1 cái pc	260.000

SERVO-DRIVE cho ngăn kéo SERVO-DRIVE for drawers

SERVO-DRIVE

 by **blum**

Giải pháp lí tưởng cho đồ nội thất không tay nắm. Ngăn kéo nặng hay thành hộp cao sẽ tự động mở ra không mất sức chỉ với một cái nhấn nhẹ vào mặt trước nhờ hệ thống hỗ trợ mở bằng điện của Blum - **SERVO-DRIVE**. Sử dụng dòng điện 12V, an toàn và tiết kiệm điện năng.

Ideal solution for handle-less fronts. With electrical support system - **SERVO-DRIVE**, heavy drawers or high fronts open themselves effortlessly and close softly at your fingertips. Using 12V electric power, safety and saving energy.

Khi đặt mua SERVO-DRIVE cho ngăn kéo cần có những bộ phận sau:
To order SERVO-DRIVE for drawers, we need following parts:

Tiêu chuẩn | Standard:

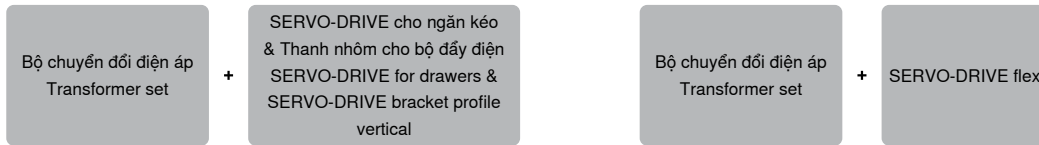





Tùy chọn thêm | Optional:





Bộ chuyển đổi điện áp cho SERVO-DRIVE | Transformer set for SERVO-DRIVE

	Mã Blum Blum Article	Mã đặt hàng Order Number	Diễn giải Description	ĐVT Qty	Giá chưa VAT Price w/o VAT
	Basic Set	3649643	Bộ chuyển đổi điện áp (Mỗi nhà bếp cần MỘT bộ phụ kiện này) Transformer for electrical opening support (The transformer is required for ONE kitchen)	1 bộ set	5.946.000
		9556022	Bộ chuyển đổi điện áp 12W, dành cho 1 bộ điện SERVO-DRIVE Basic set 12 W, only suitable for 1 drive unit		3.006.000





SERVO-DRIVE cho ngăn kéo (cần có bộ chuyển đổi điện áp) | SERVO-DRIVE for drawers (basic set is required)

	Mã Blum Blum Article	Mã đặt hàng Order Number	Diễn giải Description	ĐVT Qty	Giá chưa VAT Price w/o VAT
	2 ngăn kéo 2 drawers	4061419	Bộ đẩy điện cho 2 ngăn kéo SERVO-DRIVE for 2 drawers	1 bộ set	5.929.000
	Z10T1170A	7287731	Thanh nhôm cho Bộ đẩy điện, dài 1.170mm, cắt theo kích thước SERVO-DRIVE bracket profile vertical, length 1,170 mm, cut-to-size	1 cái pc	1.638.000
Tổng Total:					7.567.000
	3 ngăn kéo 3 drawers	9458103	Bộ đẩy điện cho 3 ngăn kéo SERVO-DRIVE for 3 drawers	1 bộ set	8.606.000
	Z10T1170A	7287731	Thanh nhôm cho Bộ đẩy điện, dài 1.170mm, cắt theo kích thước SERVO-DRIVE bracket profile vertical, length 1,170 mm, cut-to-size	1 cái pc	1.638.000
Tổng Total:					10.244.000
	4 ngăn kéo 4 drawers	9419185	Bộ đẩy điện cho 4 ngăn kéo SERVO-DRIVE for 4 drawers	1 bộ set	11.335.000
	Z10T1170A	7287731	Thanh nhôm cho Bộ đẩy điện, dài 1.170mm, cắt theo kích thước SERVO-DRIVE bracket profile vertical, length 1,170 mm, cut-to-size	1 cái pc	1.638.000
Tổng Total:					12.973.000
	5 ngăn kéo SPACE TOWER	1668721	Bộ đẩy điện cho 5 ngăn kéo tủ thực phẩm SERVO-DRIVE for 5 drawers	1 bộ set	14.179.000
	Z10T1170A	7287731 (x2 pcs)	Thanh nhôm cho Bộ đẩy điện, dài 1.170mm, cắt theo kích thước SERVO-DRIVE bracket profile vertical, length 1,170 mm, cut-to-size	2 cái pcs	1.638.000
Tổng Total:					17.455.000
	Ngăn kéo dưới chậu rửa Sink drawer	5755259	Cho 2 ngăn kéo dưới chậu rửa MERIVOBX SERVO-DRIVE for 2 sink drawers MERIVOBX	1 bộ set	7.010.000

SERVO-DRIVE cho ứng dụng độc lập | SERVO-DRIVE for single application

	Mã Blum Blum Article	Mã đặt hàng Order Number	Diễn giải Description	ĐVT Qty	Giá chưa VAT Price w/o VAT
Hộp SERVO-DRIVE uno (không cần bộ chuyển đổi điện áp) SERVO-DRIVE uno set (Basic set is not required)					
	SERVO-DRIVE uno	7654971	Bộ điện cho 1 ngăn kéo và ngăn kéo hẹp Electrical opening support set for 1 drawer and SPACE TWIN	1 bộ set	5.575.000
SERVO-DRIVE flex cho tủ lạnh, tủ đông và máy rửa chén âm, cần có bộ chuyển đổi điện áp SERVO-DRIVE flex for SERVO-DRIVE flex drive unit for built in refrigerators, freezers, dishwashers, require transformer set					
	Z10C500A	4784397	Bộ điện SERVO-DRIVE flex cho tủ lạnh, tủ đông và máy rửa chén có chiều cao cánh ≤ 1.700mm SERVO-DRIVE flex drive unit for refrigerators, freezers and dishwashers with front ≤ 1,700 mm	1 bộ set	7.355.000
	Z10C500A	4784397 (x2 sets)	Bộ điện SERVO-DRIVE flex cho tủ lạnh và tủ đông có chiều cao cánh > 1.700mm SERVO-DRIVE flex drive unit for refrigerators and freezers with front > 1,700 mm	2 bộ sets	14.710.000
	Z10C500A	4784397 (x2 sets)	Bộ điện SERVO-DRIVE flex cho tủ lạnh và tủ đông 2 ngăn SERVO-DRIVE flex drive unit for refrigerators and freezers with 2 seperated fronts	2 bộ sets	14.710.000

Tùy chọn thêm | Optional

Bộ dây điện dài 6m Cable set - 6 meters					
	Cable Set	9904030	Để gắn thêm vào hệ thống SERVO-DRIVE có sẵn Connecting with existing SERVO-DRIVE system	1 bộ set	987.000
Tùy chọn thêm, để tăng hiệu quả nhấn mở với mặt trước nặng, lớn Optional, in order to enlarge the trigger range for the fronts					
	Z10C5007	1120793	Bộ nhận tín hiệu cho SERVO-DRIVE flex Wireless receiver for SERVO-DRIVE flex	1 cái pc	2.882.000
	23P5020	8457250	Công tắc, đối xứng Switch, symmetrical	1 cái pc	1.235.000
	993.0830.01	7402930	Nút nhấn tạo khoảng hở, dành cho ngăn kéo có mặt trước cao > 300mm Distance height > 300 mm	1 cái pc	26.000
	Z10A3000.03	1498781	Bas dây điện cho ngăn kéo SERVO-DRIVE drive unit	1 cái pc	2.677.000



Dụng cụ làm bếp Kitchen accessories

Dụng cụ bếp **ORGA-LINE** và **AMBIA-LINE** của Blum bao gồm khay đựng gia vị, khay đựng dao, khay đựng tô đĩa và khay đựng màng bọc thực phẩm. Tất cả sản phẩm phân phối chính hãng tại thị trường Việt Nam đều được nhập khẩu trực tiếp 100% từ Châu Âu.



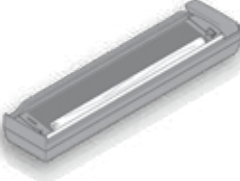

Blum's **ORGA-LINE** and **AMBIA-LINE** kitchen accessories include spice holder set, knife holder, cutlery trays, film and foil dispenser. All authentic distributed products in Vietnam market are 100% directly imported from Europe.



ORGA-LINE

	Mã Blum Blum Article	Mã đặt hàng Order Number	Diễn giải Description	ĐVT Qty	Giá chưa VAT Price w/o VAT
	ZFZ.30G0I	3852306 (x2 pcs)	Khay đựng gia vị cho ngăn kéo rộng 300mm Spice holder for 300 mm-wide drawer W212 x H120 x L188.6mm	1 bộ set	1.364.000
	ZFZ.45G0I	6278581 (x2 pcs)	Khay đựng gia vị cho ngăn kéo rộng 450mm Spice holder for 450 mm-wide drawer W362 x H120 x L188.6mm	1 bộ set	1.996.000
	ZSZ.01F0	9068380	Dụng cụ cắt màng bọc thực phẩm (có sẵn màng bọc bên trong) Nylon dispenser (incl. nylon) W88,5 x H69,3 x L411mm	1 cái pc	1.585.000
	ZSZ.02F0	9068450	Dụng cụ cắt giấy bạc (có sẵn giấy bạc bên trong) Foil dispenser (incl. foil) W88,5 x H69,3 x L411mm	1 cái pc	1.486.000

AMBIA-LINE

	Mã Blum Blum Article	Mã đặt hàng Order Number	Diễn giải Description	ĐVT Qty	Giá chưa VAT Price w/o VAT
	ZC7G0P0I	8058240	Khay đựng gia vị Spice holder W205 x H85 x L356mm	1 cái pc	1.645.000
	ZC7C0000	5952958	Bộ cắt màng bọc/ giấy bạc (có sẵn màng bọc và giấy bạc bên trong) Nylon & foil dispenser (incl. nylon & foil inside) W187 x H70 x L409mm	1 bộ set	2.688.000
	ZC7M0200	9809820	Khay đựng dao với 9 rãnh để dao Knife holder with 9 knife slots W187 x H45 x L409mm	1 cái pc	1.094.000
	ZC7T0350	1366848	Khay đựng tô đĩa Plate holder Đường kính tô đĩa Diameter of plates: 186 - 322mm, Chiều cao Overall height: 170mm	1 cái pc	1.628.000

Hệ thống phân chia bên trong ngăn kéo Inner dividing systems

Hệ thống **ORGA-LINE** và **AMBIA-LINE** của Blum giúp bạn sắp xếp gọn gàng tất cả vật dụng bên trong ngăn kéo như dưa, nĩa, muỗng, dao... và các vật dụng khác. Mọi thứ được xếp đúng chỗ và dễ dàng tìm thấy.

ORGA-LINE and **AMBIA-LINE** inner dividing systems give yourself a clear visibility on the interiors of drawers and tailor your storage space to your needs. Everything is within easy reach.





ORGA-LINE

- Kết hợp dễ dàng với ngăn kéo sử dụng ray trượt âm TANDEM, MOVENTO 500mm, ngăn kéo gỗ | Combine easily with TANDEM, MOVENTO runners 500 mm drawers.
- Bằng thép không gỉ dễ dàng vệ sinh bằng cách cho vào máy rửa chén | Easy-to-clean stainless steel
- Thiết kế bo tròn mềm mại | Round-edged side design.



ORGA-LINE

Dùng cho ngăn kéo gỗ | For wooden drawers

Cao | Height: 65,5mm - Dài | Length: 452 - 476mm

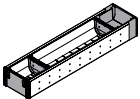
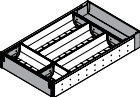
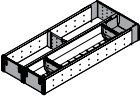
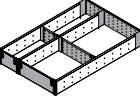
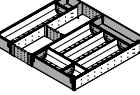
	Mã Blum Blum Article	Mã đặt hàng Order Number	Chiều rộng Width	ĐVT Qty	Giá chưa VAT Price w/o VAT
 B1	ZHI.437B11	4403540	108mm	1 bộ set	1.853.000
 B13	ZHI.437B13	4403600	285mm	1 bộ set	2.683.000
 K12	ZHI.437K12	4459250	205mm	1 bộ set	2.496.000
 F13	ZHI.437F13	4459170	293mm	1 bộ set	1.736.000
 T15	ZHI.437T15	4459680	512mm	1 bộ set	4.947.000

Gợi ý lựa chọn các mẫu khay chia theo chiều rộng ngăn kéo tiêu chuẩn
 Mix & match suggestion by standard drawer widths

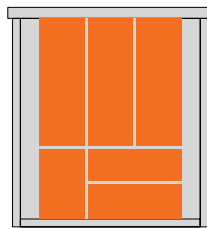
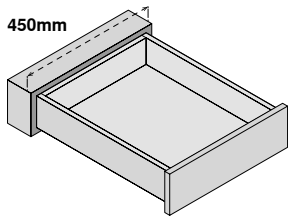

B13

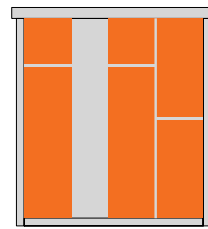

B1 + K12

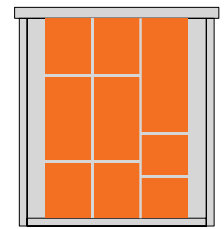

M13

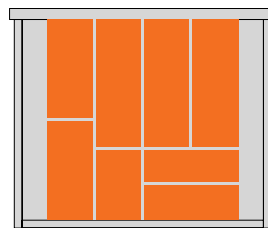
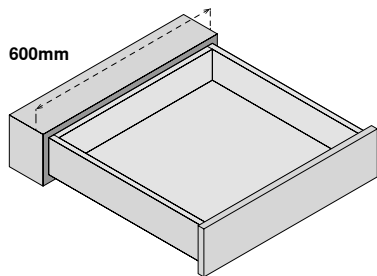

K14

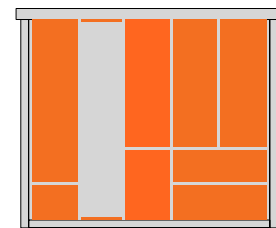

T15

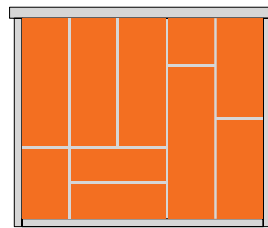

F12 + B13

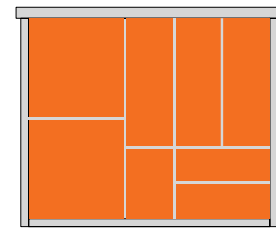

B13 + K12

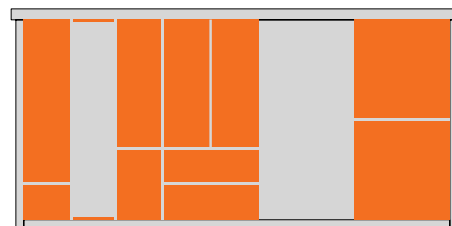
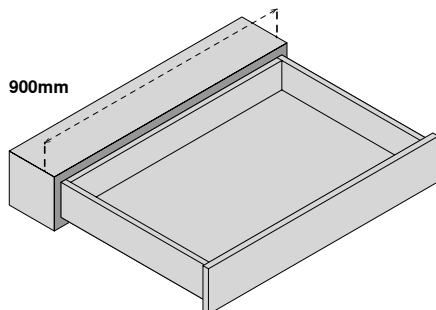

T15 + F12

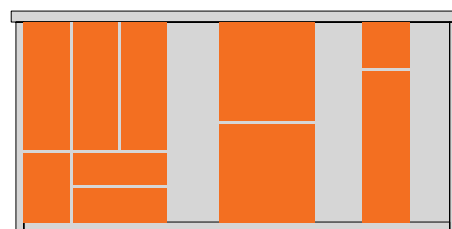

B13 + F12 + B11

AMBIA-LINE

- Kết hợp dễ dàng với ngăn kéo sử dụng ray hộp LEGRABOX, MERVOBOX | Combine easily with drawers using LEGRABOX, MERVOBOX.
- Bằng gỗ hoặc thép phủ nhựa nhập khẩu với nhiều lựa chọn màu sắc | Wooden or plastic-steel with many colour options.
- Thiết kế vát cạnh vuông sang trọng, tao nhã | Square-edged side design.

- Xám đậm | Orion grey matt
- Xám nhạt | Indium grey matt
- Trắng sữa | Silk white matt



AMBIA-LINE

Khung chia chai lọ | Bottle set

Rộng | Width: 200mm

	Mã Blum Blum Article	Màu sắc Colour	Mã đặt hàng Order Number	Diễn giải Description	DVT Qty	Giá chưa VAT Price w/o VAT
	ZC7B0200S	<input checked="" type="radio"/>	4250192	Cần kết hợp với khung thép RS2 Require to combine with RS2 steel frame	1 bộ set	901.000
		<input checked="" type="radio"/>	1171690			
		<input type="radio"/>	4478837			









Khung thép | Steel frame

Cao | Height: 50,5mm - Dài | Length: 474mm

	Mã Blum Blum Article	Màu sắc Colour	Mã đặt hàng Order Number	Chiều rộng Width	ĐVT Qty	Giá chưa VAT Price w/o VAT
	ZC7S500BS3		4497947	300mm	1 cái pc	2.788.000
			8815782			
			8830585			
	ZC7S500RS2		4595319	200mm		
			7014687			
			2921190			
	ZC7S500RS1		8693820	100mm		
			3352930			
			4394675			

Gỗ khung thép | Wood with steel frame

Cao | Height: 50,5mm - Dài | Length: 474mm

	Mã Blum Blum Article	Màu sắc Colour	Mã đặt hàng Order Number	Chiều rộng Width	ĐVT Qty	Giá chưa VAT Price w/o VAT
 BH3	ZC7S500 BH3	Gỗ Nebraska, khung xám đậm Nebraska wood, orion grey frame	1520200	300mm		1.943.000
 BH3		Gỗ Bardolino, khung trắng Bardolino, silk white frame	6608218			
 BH3		Gỗ óc chó, khung đen đất Walnut, terra black frame	2709332			
 RH2	ZC7S500 RH2	Gỗ Nebraska, khung xám đậm Nebraska wood, orion grey frame	7540872	200mm	1 cái pc	1.436.000
 RH2		Gỗ Bardolino, khung trắng Bardolino, silk white frame	3134316			
 RH2		Gỗ óc chó, khung đen đất Walnut, terra black frame	3427726			
 RH1	ZC7S500 RH1	Gỗ Nebraska, khung xám đậm Nebraska wood, orion grey frame	9278001	100mm		1.267.000
 RH1		Gỗ Bardolino, khung trắng Bardolino, silk white frame	4542306			
 RH1		Gỗ óc chó, khung đen đất Walnut, terra black frame	1918643			

Gợi ý lựa chọn các mẫu khay chia theo chiều rộng ngăn kéo tiêu chuẩn
 Mix & match suggestion by standard drawer widths

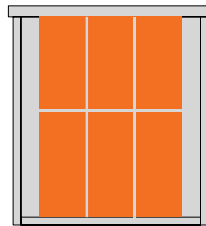
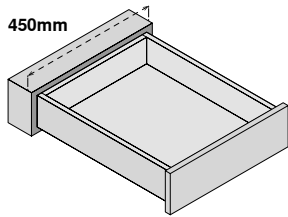

BS3/BH3

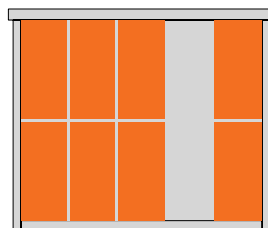
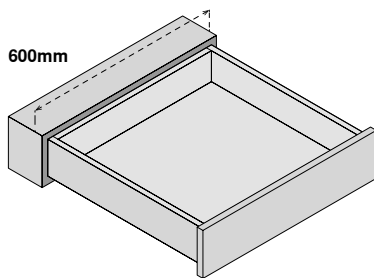

BS3/BH3 + RS1/RH1

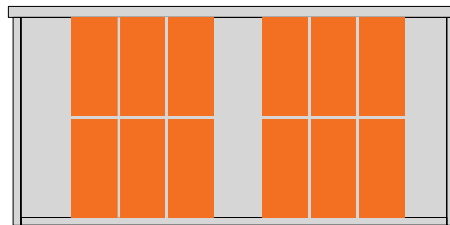

BS3/BH3 x 2

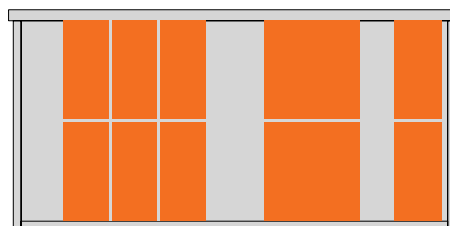
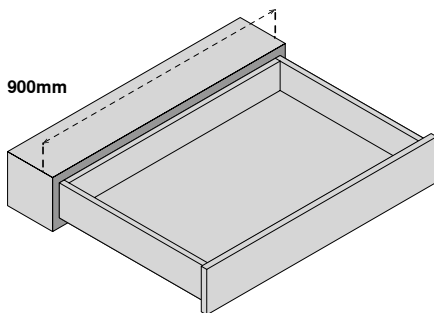

BS3/BH3 + RS2/RH2 + RS1/RH1

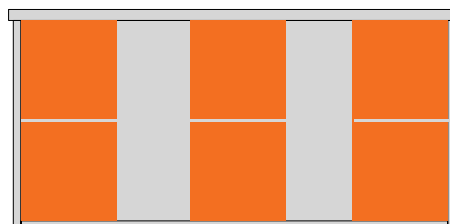

RS2/RH2 x 3

Khung chia cho ray hộp thành cao | High fronted pull-out

Chất liệu khung thép | Steel - Cao | Height: 111,5mm

	Mã Blum Blum Article	Màu sắc Colour	Mã đặt hàng Order Number	Diễn giải Description	ĐVT Qty	Giá chưa VAT Price w/o VAT
	ZC7F300RSU		7830344	Rộng Width: 242mm Dài Length: 300mm	1 cái pc	1.521.000
			4761476			
			6278039			
Tùy chọn thêm: Thanh chia cho khung RSU Optional: Cross divider for RSU						
	ZC7Q0U0FS		9384548	Rộng Width: 229.6mm	1 cái pc	231.000
			7770028			
			7313912			
	ZC7F400RSP		7649432	Rộng Width: 218mm Dài Length: 400mm	1 cái pc	1.605.000
			4295772			
			2195450			
Tùy chọn thêm: Thanh chia cho khung RSP Optional: Cross divider for RSP						
	ZC7Q0P0FS		8999239	Rộng Width: 205.6mm	1 cái pc	231.000
			3242924			
			9570082			

Chất liệu gỗ, khung thép | Wood with steel frame - Cao | Height: 111,5mm

	ZC7F300RHU	Gỗ Nebraska, khung xám đậm Nebraska wood, orion grey frame	9613823	Rộng Width: 242mm Dài Length: 300mm	1 cái pc	1.690.000
		Gỗ Bardolino, khung trắng Bardolino oak, silk white frame	3670050			
		Gỗ óc chó, khung đen đất Walnut, terra black frame	3493503			
Tùy chọn thêm: Thanh chia cho khung RHU Optional: Cross divider for RHU						
	ZC7Q0U0FH	Gỗ Nebraska Nebraska wood	2802560	Rộng Width: 229.6mm	1 cái pc	313.000
		Gỗ Bardolino Bardolino oak	7307581			
		Gỗ óc chó Walnut wood	4283034			
	ZC7F400RHP	Gỗ Nebraska, khung xám đậm Nebraska wood, orion grey frame	7502048	Rộng Width: 218mm Dài Length: 400mm	1 cái pc	1.690.000
		Gỗ Bardolino, khung trắng Bardolino oak, silk white frame	7794799			
		Gỗ óc chó, khung đen đất Walnut, terra black frame	7842844			
Tùy chọn thêm: Thanh chia cho khung RHP Optional: Cross divider for RHP						
	ZC7Q0P0FH	Gỗ Nebraska Nebraska wood	5495239	Rộng Width: 205.6mm	1 cái pc	313.000
		Gỗ Bardolino Bardolino oak	2503742			
		Gỗ óc chó Walnut wood	7506076			

	Mã Blum Blum Article	Màu sắc Colour	Mã đặt hàng Order Number	Diễn giải Description	ĐVT Qty	Giá chưa VAT Price w/o VAT
Vách kim loại phía sau AMBIA-LINE cho ray hộp thành cao AMBIA-LINE chipboard backadapter with magnetic function for high fronted pull-out						
	ZC7A0U0C		4293657	Dành cho ngăn kéo có chiều cao C, (kết hợp với các khung chia) For C-height drawers (with frames)	1 cái pc	182.000
			5643932			
			1135009			

Dành cho LEGRABOX | For LEGRABOX

Thanh chia ngang AMBIA-LINE cho ray hộp LEGRABOX AMBIA-LINE cross gallery for LEGRABOX						
	ZR7.1080U		3359148	Rộng Width: 1.080mm	1 cái pc	237.000
			7053143			
Đầu nối thanh chia ngang AMBIA-LINE cho ray hộp LEGRABOX, mỗi thanh chia ngang cần 2 cái AMBIA-LINE cross gallery connector for LEGRABOX, 2 pieces are required for each cross gallery						
	ZC7U10E0		6678082	Liên kết thanh chia ngang và thành hộp Connecting cross galley and drawer sides	1 cái pc	78.000
			9779494			
Khấu chia ô AMBIA-LINE cho ray hộp LEGRABOX AMBIA-LINE lateral divider for cross gallery for LEGRABOX						
	ZC7U10F0		6297748	Gắn trên thanh chia ngang For cross gallery	1 cái pc	38.000
			4189322			

Dành cho MERIVOBX | For MERIVOBX

Thanh chia ngang AMBIA-LINE cho ray hộp MERIVOBX AMBIA-LINE cross gallery for MERIVOBX						
	ZR4.1059U		4110020	Rộng Width: 1.059mm	1 cái pc	229.000
			4367706			
			7063128			
Đầu nối thanh chia ngang AMBIA-LINE cho ray hộp MERIVOBX, mỗi thanh chia ngang cần 2 cái AMBIA-LINE cross gallery connector for MERIVOBX, 2 pieces are required for each cross gallery						
	ZC4U10E0		3228114	Liên kết thanh chia ngang và thành hộp Connecting cross galley and drawer sides	1 cái pc	78.000
			6896050			
			5266775			
Khấu chia ô AMBIA-LINE cho ray hộp MERIVOBX AMBIA-LINE lateral divider for cross gallery for MERIVOBX						
	ZC4U10F0		6764735	Gắn trên thanh chia ngang For cross gallery	1 cái pc	35.000
			1097154			
			2154518			



Chiều dài ray Nominal length	Loại Model
500mm	RSU/ RHU (x2)



Chiều dài ray Nominal length	Loại Model
500mm	RSP/ RHP (x2)

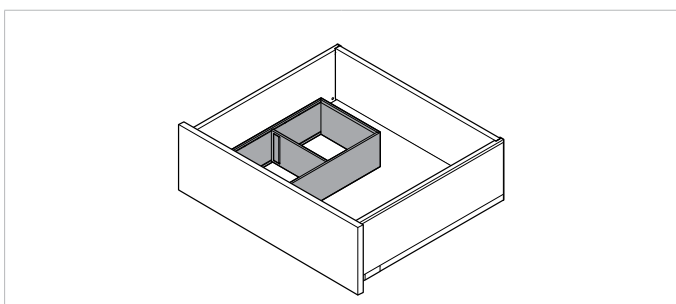

Chiều dài ray Nominal length	Loại Model
500mm	RSP/ RHP

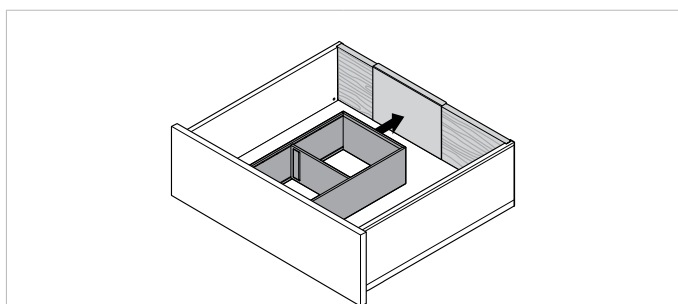

Chiều dài ray Nominal length	Loại Model
500mm	RSP/ RHP + ZC7A0U0C

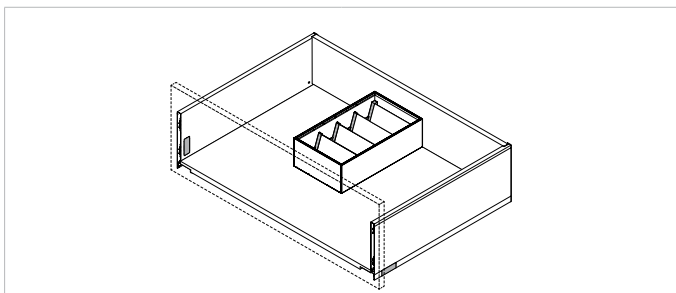

Chiều dài ray Nominal length	Loại Model
500mm	RSP/ RHP



Chiều dài ray Nominal length	Loại Model
500mm	ZC7U10F0 (x2) + ZR7.1080U + ZC7U10E0 (x2)



Chiều dài ray Nominal length	Loại Model
500mm	RSP/ RHP



Chiều dài ray Nominal length	Loại Model
500mm	ZC7U10F0 (x2) + ZR7.1080U + ZC7U10E0 (x2)

THÔNG TIN THAM KHẢO

REFERENCE INFORMATION

LEGRABOX pure

LEGRABOX M

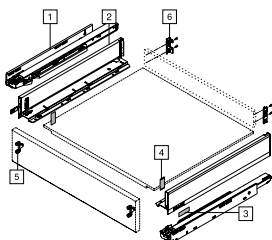

Bộ phận Component		Số lượng Qty
1	Ray trượt Runner	1 cặp 1 pair
2	Thành hộp Drawer side	1 cặp 1 pair
3	Logo Blum	2 cái 2 pcs
4	Nắp dây Cover cap	2 cái 2 pcs
5	Khớp nối trước Front fixing	2 cái 2 pcs
6	Khớp nối sau Back fixing	1 cặp 1 pair

LEGRABOX C

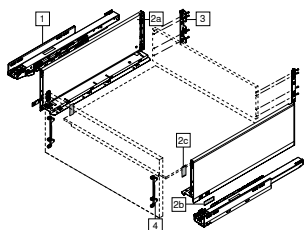

Bộ phận Component		Số lượng Qty
1	Ray trượt Runner	1 cặp 1 pair
2a	Thành hộp Drawer side	1 cặp 1 pair
2b	Logo Blum	2 cái 2 pcs
2c	Nắp dây Cover cap	2 cái 2 pcs
3	Khớp nối sau Back fixing	1 cặp 1 pair
4	Khớp nối trước Front fixing	2 cái 2 pcs

LEGRABOX F

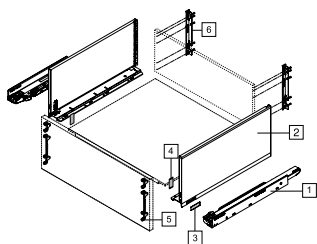

Bộ phận Component		Số lượng Qty
1	Ray trượt Runner	1 cặp 1 pair
2	Thành hộp Drawer side	1 cặp 1 pair
3	Logo Blum	2 cái 2 pcs
4	Nắp dây Cover cap	2 cái 2 pcs
5	Khớp nối trước Front fixing	2 cái 2 pcs
6	Khớp nối sau Back fixing	1 cặp 1 pair

LEGRABOX IM

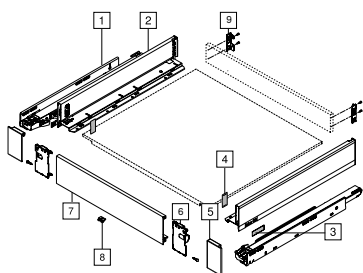

Bộ phận Component		Số lượng Qty
1	Ray trượt Runner	1 cặp 1 pair
2	Thành hộp Drawer side	1 cặp 1 pair
3	Logo Blum	2 cái 2 pcs
4	Nắp dây Cover cap	2 cái 2 pcs
5	Nắp dây ngoài khớp nối trước Outer cover cap	1 cặp 1 pair
6	Khớp nối trước Front fixing	1 cặp 1 pair
7	Mặt trước Front piece	1 thanh 1 pc
8	Bas nhựa Locking piece	1 cái 1 pc
9	Khớp nối sau Back fixing	1 cặp 1 pair

LEGRABOX IC

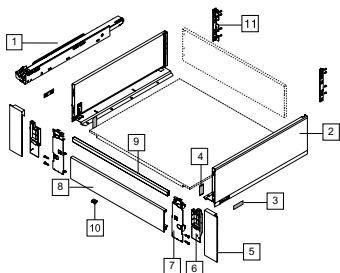

Bộ phận Component		Số lượng Qty
1	Ray trượt Runner	1 cặp 1 pair
2	Thành hộp Drawer side	1 cặp 1 pair
3	Logo Blum	2 cái 2 pcs
4	Nắp dây Cover cap	2 cái 2 pcs
5	Nắp dây ngoài khớp nối trước Outer cover cap	1 cặp 1 pair
6	Nắp dây trong khớp nối trước Interior cover cap	1 cặp 1 pair
7	Khớp nối trước Front fixing	1 cặp 1 pair
8	Mặt trước Front piece	1 thanh 1 pc
9	Thanh nâng cấp Cross gallery	1 thanh 1 pc
10	Bas nhựa Locking piece	1 cái 1 pc
11	Khớp nối sau Back fixing	1 cặp 1 pair

LEGRABOX free

LEGRABOX C			
	Bộ phận Component	Số lượng Qty	
	1	Ray trượt Runner	1 cặp 1 pair
	2a	Thành hộp Drawer side	1 cặp 1 pair
	2b	Logo Blum	2 cái 2 pcs
	2c	Khớp nối thành kính, trước, đối xứng BOXCOVER front, symmetrical	1 cặp 1 pair
	2d	Khớp nối thành kính, sau, trái, phải BOXCOVER back, left, right	1 cặp 1 pair
	2e	Thành kính Glass design element	1 cặp 1 pair
	3	Khớp nối sau Back fixing	1 cặp 1 pair
	4	Khớp nối trước Front fixing	2 cái 2 pcs

LEGRABOX IC			
	Bộ phận Component	Số lượng Qty	
	1	Ray trượt Runner	1 cặp 1 pair
	2a	Thành hộp Drawer side	1 cặp 1 pair
	2b	Logo Blum	2 cái 2 pcs
	2c	Khớp nối thành kính, trước, đối xứng BOXCOVER front, symmetrical	1 cặp 1 pair
	2d	Khớp nối thành kính, sau, trái, phải BOXCOVER back, left, right	1 cặp 1 pair
	2e	Thành kính Glass design element	1 cặp 1 pair
	3	Khớp nối sau Back fixing	1 cặp 1 pair
	4	Khớp nối trước Front fixing	1 bộ 1 set
5	Mặt trước Front piece	1 thanh 1 pc	
6	Thanh nâng cấp Cross gallery	1 thanh 1 pc	
7	Bas nhựa Locking piece	1 cái 1 pc	

Ngăn kéo chậu rửa LEGRABOX | Sink drawer LEGRABOX

	Bộ phận Component	Số lượng Qty	
	1	Ray trượt Cabinet profiles left/ right	1 cặp 1 pair
	2	Thành hộp Drawer sides	2 cặp 2 pairs
	3	Logo Blum	4 cái 4 pcs
	4	Nắp đậy Cover caps	4 cái 4 pcs
	5	Khớp nối sau Back fixing	2 cặp 2 pairs
	6	Khớp nối trước Front fixing	4 cái 4 pcs

Ngăn kéo hộp LEGRABOX | SPACE TWIN LEGRABOX

	Bộ phận Component	Số lượng Qty	
	1	Ray trượt Runner	1 cặp 1 pair
	2	Thành hộp ngăn kéo Drawer sides	1 cặp 1 pair
	3	Logo Blum	4 cái 4 pcs
	4	Nắp đậy Cover cap	4 cái 4 pcs
	5	Khớp nối trước Front fixing	2 cái 2 pcs
	6	Khớp nối sau Back fixing	1 cặp 1 pair
	7	Thành hộp ngăn kéo C Drawer sides C	1 cặp 1 pair
	8	Khớp nối trước C Front fixing C	2 cái 2 pcs
	9	Khớp nối sau C Back fixing C	1 cặp 1 pair

MERIVOBX

R1			
	Bộ phận Component	Số lượng Qty	
	1	Ray trượt Runner	1 cặp 1 pair
	2a	Thành hộp Drawer side	1 cặp 1 pair
	2b	Logo Blum	2 cái 2 pcs
	2c	Nắp dây Cover cap	2 cái 2 pcs
	3	Khớp nối sau Back fixing	1 cặp 1 pair
4	Khớp nối trước Front fixing	2 cái 2 pcs	

R2			
	Bộ phận Component	Số lượng Qty	
	1	Ray trượt Runner	1 cặp 1 pair
	2a	Thành hộp Drawer side	1 cặp 1 pair
	2b	Logo Blum	2 cái 2 pcs
	2c	Nắp dây Cover cap	2 cái 2 pcs
	3	Khớp nối sau Back fixing	1 cặp 1 pair
	4a	Khớp nối trước, dưới Front fixing, bottom	2 cái 2 pcs
	4b	Khớp nối trước, trên Front fixing, top	2 cái 2 pcs
5	Thanh nâng cấp Cross gallery	1 cặp 1 pair	

R3			
	Bộ phận Component	Số lượng Qty	
	1	Ray trượt Runner	1 cặp 1 pair
	2a	Thành hộp Drawer side	1 cặp 1 pair
	2b	Logo Blum	2 cái 2 pcs
	2c	Nắp dây Cover cap	2 cái 2 pcs
	3	Khớp nối sau Back fixing	1 cặp 1 pair
	4a	Khớp nối trước, dưới Front fixing, bottom	2 cái 2 pcs
	4b	Khớp nối trước, trên Front fixing, top	2 cái 2 pcs
5	Thành nâng cấp BOXCAP	1 cặp 1 pair	

IR1			
	Bộ phận Component	Số lượng Qty	
	1	Ray trượt Runner	1 cặp 1 pair
	2a	Thành hộp Drawer side	1 cặp 1 pair
	2b	Logo Blum	2 cái 2 pcs
	2c	Nắp dây Cover cap	2 cái 2 pcs
	3	Khớp nối sau Back fixing	1 cặp 1 pair
	4	Khớp nối trước Front fixing	1 cặp 1 pair
5	Mặt trước Front piece	1 thanh 1 pc	
6	Bas nhựa Locking piece	1 cái 1 pc	

IR2			
	Bộ phận Component	Số lượng Qty	
	1	Ray trượt Runner	1 cặp 1 pair
	2a	Thành hộp Drawer side	1 cặp 1 pair
	2b	Logo Blum	2 cái 2 pcs
	2c	Nắp dây Cover cap	2 cái 2 pcs
	3	Khớp nối sau Back fixing	1 cặp 1 pair
	4	Khớp nối trước Front fixing	1 bộ 1 set
	5	Mặt trước Front piece	1 thanh 1 pc
6	Bas nhựa Locking piece	1 cái 1 pc	
7	Thanh nâng cấp mặt trước Front cross gallery	1 thanh 1 pc	
8	Thanh nâng cấp Cross gallery	1 cặp 1 pair	

IR3			
Bộ phận Component		Số lượng Qty	
	1	Ray trượt Runner	1 cặp 1 pair
	2a	Thành hộp Drawer side	1 cặp 1 pair
	2b	Logo Blum	2 cái 2 pcs
	2c	Nắp dây Cover cap	2 cái 2 pcs
	3	Khớp nối sau Back fixing	1 cặp 1 pair
	4	Khớp nối trước Front fixing	1 bộ 1 set
	5	Mặt trước Front piece	1 thanh 1 pc
	6	Bas nhựa Locking piece	1 cái 1 pc
	7	Thanh nâng cấp mặt trước Front cross gallery	1 thanh 1 pc
	8	Thành nâng cấp BOXCAP	1 cặp 1 pair

Ngăn kéo chậu rửa MERIVOBX R3 | Sink drawer MERIVOBX R3

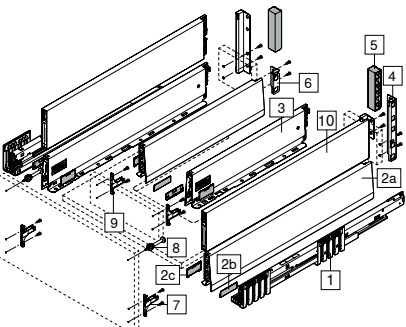
Bộ phận Component			Số lượng Qty
	1	Ray trượt Runner	1 cặp 1 pair
	2a	Thành hộp ngoài Outer drawer side	1 cặp 1 pair
	2b	Logo Blum	4 cái 4 pcs
	2c	Nắp dây Cover cap	4 cái 4 pcs
	3	Thành hộp trong Inner drawer side	1 cặp 1 pair
	4	Khớp nối sau cho thành hộp ngoài Back fixing for outer drawer side	1 cặp 1 pair
	5	Nắp dây cho khớp nối sau Cover cap for back fixing	1 cặp 1 pair
	6	Khớp nối sau cho thành hộp trong Back fixing for inner drawer side	1 cặp 1 pair
	7	Khớp nối trước, dưới, mặt ngoài Front fixing, bottom, outer front	2 cái 2 pcs
	8	Khớp nối trước, trên, mặt ngoài Front fixing, top, outer front	2 cái 2 pcs
	9	Khớp nối trước, mặt trong Front fixing, inner front	2 cái 2 pcs
	10	Thành nâng cấp BOXCAP	1 cặp 1 pair

SPACE TWIN MERIVOBX R2

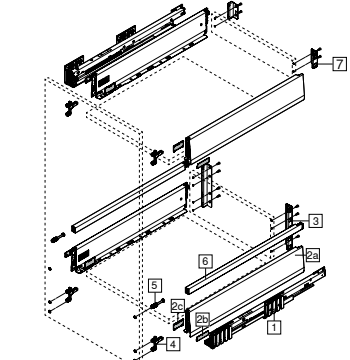
Bộ phận Component			Số lượng Qty
	1	Ray trượt Runner	1 cặp 1 pair
	2a	Thành hộp Drawer side M	2 cặp 2 pair
	2b	Logo Blum	4 cái 4 pcs
	2c	Nắp dây Cover cap	4 cái 4 pcs
	3	Khớp nối sau, ngăn kéo dưới Back fixing, bottom drawer	1 cặp 1 pair
	4	Khớp nối trước, dưới Front fixing, bottom	4 cái 4 pcs
	5	Khớp nối trước, trên Front fixing, top	2 cái 2 pcs
	6	Thanh nâng cấp Cross gallery	1 cặp 1 pair
	7	Khớp nối sau, ngăn kéo trên Back fixing, top drawer	1 cặp 1 pair

SPACE TWIN MERIVOBX R3

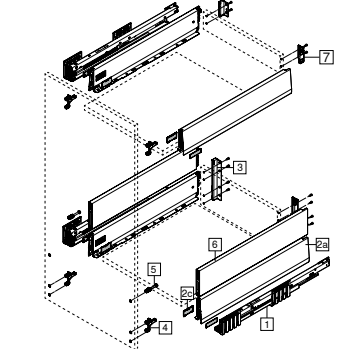
Bộ phận Component			Số lượng Qty
	1	Ray trượt Runner	1 cặp 1 pair
	2a	Thành hộp Outer drawer side	2 cặp 2 pair
	2b	Logo Blum	4 cái 4 pcs
	2c	Nắp dây Cover cap	4 cái 4 pcs
	3	Khớp nối sau Back fixing	1 cặp 1 pair
	4	Khớp nối trước, dưới Front fixing, bottom	4 cái 4 pcs
	5	Khớp nối trước, trên Front fixing, top	2 cái 2 pcs
	6	Thành nâng cấp BOXCAP	1 cặp 1 pair
	7	Khớp nối sau Back fixing	1 cặp 1 pair

Ngăn kéo góc | SPACE CORNER TANDEMBOX X1

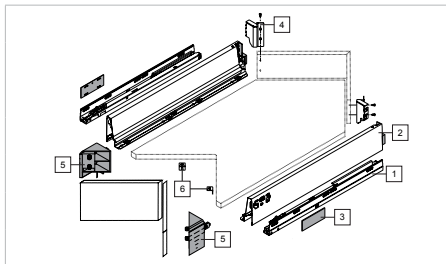

	Bộ phận Component	Số lượng Qty
1	Ray trượt Runner	1 cặp 1 pair
2	Thành hộp Drawer side	1 cặp 1 pair
3	Nắp đậy Cover cap	2 cái 2 pcs
4	Khớp nối sau Back fixing	1 cặp 1 pair
5	Khớp nối trước Front fixing	1 cặp 1 pair
6	Bas chữ L L-bracket	2 cái 2 pcs

Ngăn kéo góc | SPACE CORNER TANDEMBOX X6

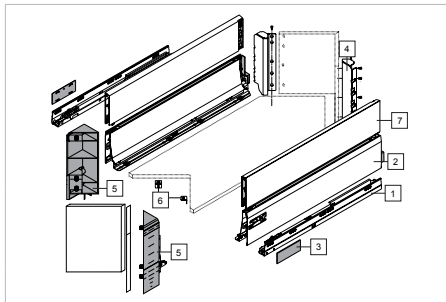

	Bộ phận Component	Số lượng Qty
1	Ray trượt Runner	1 cặp 1 pair
2	Thành hộp Drawer side	1 cặp 1 pair
3	Nắp đậy Cover cap	2 cái 2 pcs
4	Khớp nối sau Back fixing	1 cặp 1 pair
5	Khớp nối trước Front fixing	1 cặp 1 pair
6	Bas chữ L L-bracket	2 cái 2 pcs
7	Thành hộp nâng cấp BOXCAP	1 cặp 1 pair

Khóa kệ kéo | Pull-out shelf lock

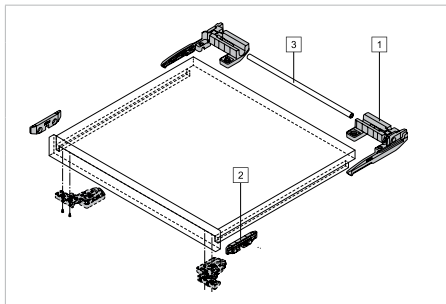

	Bộ phận Component	Số lượng Qty
1	Bộ phận khóa Locking mechanism unit	1 cặp 1 pair
2	Bộ phận chốt Latching element	2 cái 2 pcs
3	Thanh đồng bộ Synchronisation linkage	1 thanh 1 pc

SPACE STEP

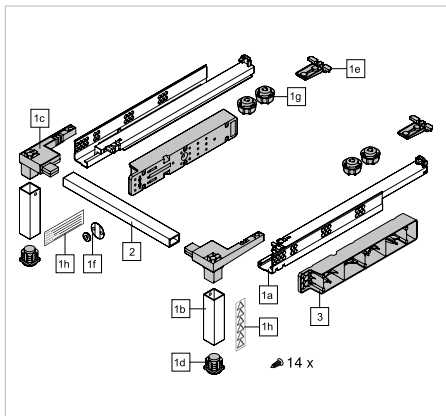

	Bộ phận Component	Số lượng Qty
1a	Bộ ray trượt đặc biệt SPACE STEP Special runners for SPACE STEP	1 cặp 1 pair
1b	Hỗ trợ theo chiều dọc Vertical support	2 cái 2 pcs
1c	Đầu nối góc Corner connector	1 cặp 1 pair
1d	Chân hỗ trợ Support feet	2 cái 2 pcs
1e	Bas vách ngăn mặt sau Rear panel bracket	2 cái 2 pcs
1f	Bộ đầu nối mặt trước (tấm hãm và nam châm) Front connector (magnet and catch plate)	1 bộ 1 set
1g	Chốt nhấn lò xo Blum distance bumper	4 cái 4 pcs
1h	Nhãn dán Sticker	2 cái 2 pcs
2	Thanh chia ngang Horizontal profile	1 thanh 1 pc
3	Thanh chêm cho SPACE STEP Distance spacer for SPACE STEP	2 thanh 2 pcs

TIP-ON BLUMOTION

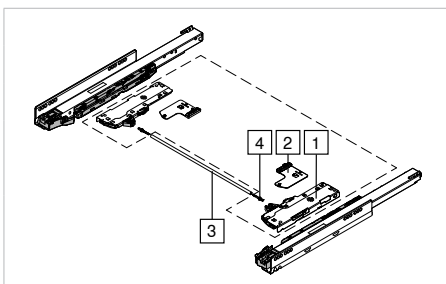

	Bộ phận Component	Số lượng Qty
1	Bộ dây chính TIP-ON BLUMOTION TIP-ON BLUMOTION unit	1 cặp 1 pair
2	Chốt kích hoạt TIP-ON BLUMOTION TIP-ON BLUMOTION latch	1 cặp 1 pair
3	Thanh đồng bộ Synchronisation linkage	1 thanh 1 pc
4	Đầu nối thanh đồng bộ Synchronisation adapter	2 cái 2 pcs

AVENTOS

AVENTOS HF			
<p>Ứng dụng cánh gỗ Wood front application</p>	Bộ phận Component		
	1	Hộp lực Lift mechanism	1 cặp 1 pair
	2	Cánh tay nâng Telescopic arm	1 cặp 1 pair
	3	Nắp đẩy lớn Cover cap large	1 cặp 1 pair
	4	Nắp đẩy nhỏ, có logo Blum Cover cap round, with Blum logo	2 cái 2 pcs
	5	Đế bản lề dùng cho cánh tay nâng, bản lề Mounting plate for telescopic arm, hinges	6 cái 6 pcs
	6	Bản lề CLIP top 120° CLIP top 120° hinge	2 cái 2 pcs
	7	Bản lề CLIP top nối cánh CLIP top centre hinge	2 cái 2 pcs
8	Nắp cho chén và tay bản lề Hinge cover cap set	4 cái 4 pcs	
AVENTOS HF			
<p>Ứng dụng khung nhôm Aluminium front application</p>	1	Hộp lực Lift mechanism	1 cặp 1 pair
	2	Cánh tay nâng Telescopic arm	1 cặp 1 pair
	3	Nắp đẩy lớn Cover cap large	1 cặp 1 pair
	4	Nắp đẩy nhỏ, có logo Blum Cover cap round, with Blum logo	2 cái 2 pcs
	5	Đế bản lề dùng cho cánh tay nâng, bản lề Mounting plate for telescopic arm, hinges	3 cặp 3 pairs
	6	Bản lề khung nhôm CLIP top 120° CLIP top 120° aluminium frame door hinge	2 cái 2 pcs
	7	Bản lề khung nhôm CLIP top nối cánh CLIP top aluminium center hinge	2 cái 2 pcs
	8	Nắp cho chén và tay bản lề Hinge cover cap set	4 bộ 4 sets
AVENTOS HS			
	1	Hộp lực Lift mechanism	1 cặp 1 pair
	2	Cánh tay nâng Telescopic arm	1 cặp 1 pair
	3	Nắp đẩy lớn Cover cap large	1 cặp 1 pair
	4	Nắp đẩy tròn Cover cap round	2 cái 2 pcs
	5	Khớp nối cho cánh tay Front fixing bracket set	2 cái 2 pcs
	6	Thanh cân bằng dạng que tròn Cross stabiliser rod round	1 thanh 1 pc
AVENTOS HL			
	1	Hộp lực Lift mechanism	1 cặp 1 pair
	2	Cánh tay nâng Telescopic arm	1 cặp 1 pair
	3	Nắp đẩy lớn Cover cap large	1 cặp 1 pair
	4	Nắp đẩy tròn Cover cap round	2 cái 2 pcs
	5	Khớp nối cho cánh tay Front fixing bracket set	2 cái 2 pcs
	6	Thanh cân bằng dạng que tròn Cross stabiliser rod round	1 thanh 1 pc
AVENTOS HK top			
	1	Hộp lực Lift mechanism	1 cặp 1 pair
	2	Logo Blum	2 cái 2 pcs
	3	Bộ nắp hộp lực Large cover cap set	1 cặp 1 pair
	4	Khớp nối cho cánh tay Front fixing bracket set	2 cái 2 pcs
AVENTOS HK-XS			
	1	Tay nâng (đối xứng) Lift mechanism (symmetrical)	1 cái 1 pc
	2	Khớp nối thùng tủ Cabinet fixing	1 cái 1 pc
	3	Khớp nối cánh Front fixing bracket	1 cái 1 pc
	4	Bản lề CLIP top BLUMOTION 107° Hinge	2 cái 2 pcs
	5	Đế bản lề Mounting plate	2 cái 2 pcs
	6	Nắp cho chén và tay bản lề Hinge cover cap set	2 bộ 2 sets

SERVO-DRIVE

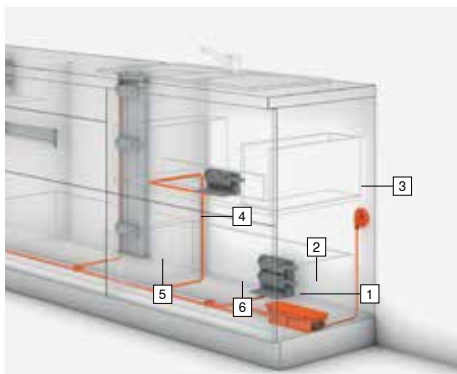

Bộ cơ bản Basic set		
	Bộ phận Component	Số lượng Qty
1	Bộ chuyển đổi điện áp Transformer	1 cái 1 pc
2	Để gắn biến thế vào dây tủ Transformer unit housing	1 cái 1 pc
3	Đầu phích cắm Flex cord	1 cái 1 pc
4	Dây dẫn điện Distribution cable (6m)	1 cuộn 1 pc
5	Nút nối dây Connecting node	1 cái 1 pc
6	Nắp dây dây dẫn điện Cable end protector	1 cái 1 pc

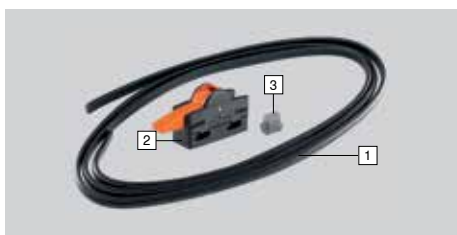

Bộ dây điện Cable set		
	Bộ phận Component	Số lượng Qty
1	Dây dẫn điện Distribution cable (6m)	1 cuộn 1 pc
2	Nút nối dây Connecting node	1 cái 1 pc
3	Nắp dây dây dẫn điện Cable end protector	1 cái 1 pc



Mỗi nhà bếp cần **MỘT** bộ chuyển đổi điện áp |
Our Transformer set is required for **ONE** kitchen

Những lưu ý khi vệ sinh phụ kiện Blum

How to clean Blum fittings properly

Tất cả sản phẩm được phân phối chính hãng tại Việt Nam đều được Blum sản xuất và bảo hành trọn đời*. Để bảo toàn chất lượng sản phẩm theo năm tháng, Blum chia sẻ bạn những cách vệ sinh và bảo quản phụ kiện phù hợp.

NÊN

- Lau bằng vải mềm hoặc bọt biển
- Dùng khăn ẩm, không để khăn sũng nước
- Vệ sinh ngay khi phụ kiện bị dính bẩn
- Lau khô sản phẩm sau khi vệ sinh
- Vệ sinh với chất tẩy chuyên dụng cho da hoặc inox, nếu không có thì sử dụng nước.

KHÔNG NÊN

- Không dùng chất tẩy hóa học, các chất bột tẩy rửa chứa Aceton, Clo, Nito hoặc có tên bắt đầu bằng Tri hay Tetra
- Không dùng bàn chải, vật cứng lau chùi vì khi ma sát sẽ làm trầy bề mặt phụ kiện
- Không dùng máy thổi để vệ sinh
- Đóng chặt chai nước tẩy rửa vì hơi thoát ra từ chai nước tẩy có thể ăn mòn bề mặt kim loại.

Blum products, imported from Europe and officially distributed in Vietnam, come with a lifetime warranty guarantee.

DO

- Rub with a soft, damp cloth. Dry cloth should be used for wet surfaces
- Wipe small contaminations with solvent soap (mixed with water)
- Mop away the small water drops with a dry cloth
- Use only commercial cleaners for stainless steel (usually obtainable as spray)
- Use cleaning products intended specifically for materials such as leather, stainless steel etc.; otherwise, use only clean water.

DO NOT

- Use cleaning products, such as abrasive cleaning powder, steel wool and scourers, as well as cleaning agents, such as acetone, chlorine, cellulose thinner and solutions whose names start with tri or tetra
- Micro fibres might harm surfaces in the event of scrubbing. Strong alkaline or strong acid substances
- Use steam cleaners
- Store open cleaning products, baking powder, dishwasher products or table salt, for example. Fumes can cause corrosion on all metal surfaces.

(* Lưu ý: Blum không bảo hành trong trường hợp khách hàng sử dụng chất tẩy rửa để vệ sinh sản phẩm.

Note: Please be aware that Blum's warranty does not cover any damages that may occur as a result of using detergents to clean Blum's products.



Chính sách bảo hành

Warranty policy

Blum bảo hành tất cả các sản phẩm bản lề, ray trượt, ray hộp, tay nâng và khay chia suốt vòng đời sử dụng sản phẩm. Việc bảo hành áp dụng cho các lỗi do Nhà sản xuất đối với sản phẩm được sử dụng trong phạm vi lãnh thổ Việt Nam. Chính sách bảo hành được áp dụng cho những sản phẩm được nhập khẩu và phân phối chính thức bởi BLUM VIỆT NAM. Việc bảo hành chỉ được áp dụng đối với công năng sản phẩm, không áp dụng cho bề mặt sản phẩm. Đối với sản phẩm điện (SERVO-DRIVE) thời gian áp dụng bảo hành là 5 năm kể từ thời điểm xuất kho được xác định trên tem vỡ của sản phẩm.

Our warranty in Vietnam covers hinges, runners, boxes, lifts, and inner dividing systems for the product's lifespan. It only covers manufacturing defects in functionality, not surface damages. We offer a five-year warranty for SERVO-DRIVE from the identified breakage stamp date.



Chương trình đào tạo và hướng dẫn cách lắp đặt phụ kiện Blum Blum's training programme

Với mục tiêu mang đến cho khách hàng chất lượng sản phẩm và dịch vụ tốt nhất, chúng tôi thường xuyên tổ chức các buổi đào tạo và hướng dẫn cách lắp đặt phụ kiện Blum tại | Aiming to bring the best quality of products and services, we frequently offer installation training sessions for Blum fittings at:

– Showroom Blum Hồ Chí Minh

Số 3, Võ Văn Tần, P. Võ Thị Sáu, Q.3, TP.HCM
Lifestyle Blum Showroom - No.3, Vo Van Tan street,
Vo Thi Sau Ward, District 3, HCMC

– Showroom Blum Hà Nội

Tầng 1, Tòa nhà CT2, Tràng An Complex
Số 1, Phùng Chí Kiên, P. Nghĩa Đô, Q. Cầu Giấy, Hà Nội
1st Floor, CT2 Building, Trang An Complex
No.1 Phung Chi Kien Street, Nghia Do Ward, Cau Giay District, Hanoi

Nội dung chương trình đào tạo | Training programme

- Kiến thức lắp đặt cơ bản | Basic fitting installation guidance
- Kiến thức lắp đặt nâng cao | Advanced fitting installation guidance
- Tìm hiểu và tư vấn sản phẩm cho khách hàng | Understanding and consulting Blum products for customers
- Ứng dụng sản phẩm Blum vào trong thiết kế | Application of Blum products in designs.

Đối tượng tham dự & hình thức đăng ký | Participant & register

Khách hàng cá nhân: vui lòng liên hệ showroom Blum Việt Nam để đăng ký và sắp xếp | Individual: Please contact Blum showrooms to register.

Khách hàng doanh nghiệp: vui lòng liên hệ với bộ phận kinh doanh của Blum để đăng ký và sắp xếp | Business: Please contact our sales department for registration.



Ứng dụng hỗ trợ lắp đặt EASY ASSEMBLY app

Ứng dụng hỗ trợ lắp đặt | EASY ASSEMBLY app

EASY ASSEMBLY là một công cụ hữu ích cho tất cả các vấn đề liên quan đến việc lắp ráp các phụ kiện Blum. Ứng dụng bao gồm các tài liệu hướng dẫn lắp ráp và video lắp ráp cho tất cả các nhóm sản phẩm của Blum.

EASY ASSEMBLY is a helpful tool in all matters related to the assembly of Blum fittings. The app includes assembly instructions and videos for all Blum products.



Tải xuống ứng dụng EA miễn phí
Download EA app for free

>www.blum.com/eaapp

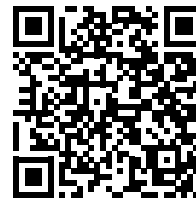
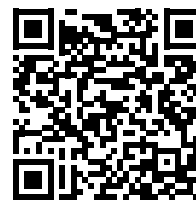

Liên hệ Hotline Kỹ thuật: **1800 5 9999 3** để nhận hỗ trợ tư vấn về lắp đặt và điều chỉnh.
Contact Blum Technical support **1800 5 9999 3** for further consultation in term of fitting installation and adjustment.

Phụ lục | Appendix

Các sản phẩm bên dưới có sự điều chỉnh về mã đặt hàng, ngoại trừ việc thay đổi thông tin này, các thông số kỹ thuật và chất lượng hàng hóa sẽ không thay đổi. Trong giai đoạn tới, sẽ tồn tại song song hai mã đặt hàng mới và cũ, sau khi hết mã đặt hàng cũ, chúng tôi sẽ chuyển hoàn toàn sang mã đặt hàng mới.

These article numbers have adjustment in Order Number. Apart from the change in Order Number, the specifications and quality of the goods will remain the same. The market shall be paralleled with the two old and new models. We will completely switch to the new Order Number until the old one is sold out.

Mã Blum Blum Article		Mã đặt hàng Order Number		Diễn giải Description
Mã cũ Old code	Mã mới New code	Mã cũ Old code	Mã mới New code	
956.1002	956.1002	1383971	3465683	TIP-ON ngắn đầu nam châm, dùng cho bản lề không bật, màu đen Short version TIP-ON with magnet, for unsprung hinges, carbon black
956A1201	956A1201	3315359	3880106	Đế cho TIP-ON dài, màu trắng sữa Adapter plate for TIP-ON long version, silk white
956.1201	956.1201	4372870	2988448	Đế cho TIP-ON ngắn, màu trắng sữa Adapter plate for TIP-ON short version, silk white
956A1201	956A1201	4722188	1743112	Đế cho TIP-ON dài, màu xám Adapter plate for TIP-ON long version, platinum grey
956.1002	956.1002	4753115	3728955	TIP-ON ngắn đầu nam châm, dùng cho bản lề không bật, màu trắng Short version TIP-ON with magnet, for unsprung hinges, silk white
956.1201	956.1201	5066363	3913370	Đế cho TIP-ON ngắn, màu xám Adapter plate for TIP-ON short version, platinum grey
956.1002	956.1002	5315954	7188096	TIP-ON ngắn đầu nam châm, dùng cho bản lề không bật, màu xám Short version TIP-ON with magnet, for unsprung hinges, platinum grey
956A1002	956A1002	6526686	1457287	TIP-ON dài đầu nam châm, dùng cho bản lề không bật, màu xám Long version TIP-ON with magnet, for unsprung hinges, platinum grey
956A1002	956A1002	7007515	7779983	TIP-ON dài đầu nam châm, dùng cho bản lề không bật, màu đen Long version TIP-ON with magnet, for unsprung hinges, carbon black
956.1201	956.1201	6154324	8711715	Đế cho TIP-ON ngắn, màu đen Adapter plate for TIP-ON short version, carbon black
956A1201	956A1201	5730134	3735328	Đế cho TIP-ON dài, màu đen Adapter plate for TIP-ON long version, carbon black
956.1002	956.1002	1383971	3465683	TIP-ON ngắn đầu nam châm, dùng cho bản lề không bật, màu đen Short version TIP-ON with magnet, for unsprung hinges, carbon black
956A1002	956A1002	7007515	7779983	TIP-ON dài đầu nam châm, dùng cho bản lề không bật, màu đen Long version TIP-ON with magnet, for unsprung hinges, terra black

Mua hàng Blum tại đâu?

Where to purchase Blum product?

Để tra danh sách Đại lý của Blum, bạn có thể quét mã QR bên dưới
To access Blum's distributor list, please scan the QR code



Để có danh sách Đơn vị đối tác đóng bếp của Blum Việt Nam, bạn có thể liên hệ trực tiếp nhân viên phụ trách kinh doanh hoặc gọi đến số điện thoại sau:
For a Kitchen, Design & Build partner list, contact Blum Vietnam's Sales team or dial the phone numbers:

Showroom Hanoi: **024 3359 5999**

Showroom HCM: **028 3822 3304**



Công ty TNHH Blum Việt Nam

Show Blum Hồ Chí Minh:

Tòa nhà Saigon Mansion

Số 3 đường Võ Văn Tần

Phường Võ Thị Sáu, Quận 3

SĐT: 028 3822 3304

Email: info.bvn@blum.com

Show Blum Hà Nội:

Tầng 1, Tòa nhà CT2

Tràng An Complex

Số 1 đường Phùng Chí Kiên

Phường Nghĩa Đô, Quận Cầu Giấy

SĐT: 024 3359 5999

Email: info.bvn@blum.com

Hỗ trợ Kỹ thuật | Technical Support: 1800 5 9999 3

Giờ làm việc | Working hours

Thứ 2 - Thứ 6 (Mon - Fri) | 09:00 – 12:00 & 13:00 - 19:00

